

## 適用範囲

※詳細については、認定書・評定書をご確認ください。

### ■集合管貫通工法

認定番号	評定番号	床構造	厚さ (mm)	集合管の種類	防振材	埋戻し方法	配管種 (最大径)			
							立管		横主管	
							IRLP被覆	裸管	IRLP被覆	耐火二層管
PS060FL-0895	KK29-006号	床(ALC・コンクリート)	100以上	※1	無し/ 有り(シンドカット)	モルタル	100A	100A	100A	100A
PS060FL-0854	KK28-008号	床(ALC・コンクリート)	150以上	※1 ※2	有り (ヒートメル・サイレンス)	モルタル	100A	100A	100A	100A
PS060FL-0840	KK28-007号	床(ALC・コンクリート)	150以上	※1 ※2	無し	モルタル	100A	100A	100A	100A
PS060FL-0957	KK30-002号	床(ALC・コンクリート)	100以上	※2	有り(積水化学工業製防振材)	モルタル	100A	100A	100A	100A

※1 鋳鉄製集合管 (横枝管ワンタッチ接続タイプ)  
 ※2 鋳鉄製集合管 (横枝管メカニカル接続タイプ)

### ■最下階集合管貫通工法 (最下階集合管+ベント)

認定番号	評定番号	床構造	厚さ (mm)	集合管の種類	防振材	埋戻し方法	配管種 (最大径)			
							立管		横主管	
							IRLP被覆	裸管	IRLP被覆	耐火二層管
PS060FL-0942	KK29-031号	床(ALC・コンクリート)	150以上	※1	無し/ 有り(シンドカット)	モルタル	125A	-	-	150A
					有り (ヒートメル・サイレンス)	モルタル	100A	-	-	150A
PS060FL-0946	KK30-001号	床(ALC・コンクリート)	150以上	※2	無し/ 有り(ヒートメル・サイレンス) 有り(積水化学工業製防振材)	モルタル	100A	-	-	150A

※1 鋳鉄製集合管 (横枝管ワンタッチ接続タイプ)  
 ※2 鋳鉄製集合管 (横枝管メカニカル接続タイプ)

### ■脚部継手貫通工法 (ベント：ロングタイプ)

認定番号	評定番号	床構造	厚さ (mm)	断熱材 (KDS)	埋戻し方法	配管種 (最大径)			
						立管		横主管	
						IRLP被覆	裸管	IRLP被覆	耐火二層管
PS060FL-0953	KK30-003号	床(ALC・コンクリート)	150以上	有り	モルタル	125A	-	-	150A

### ■直貫通工法

認定番号	評定番号	床・壁構造	厚さ (mm)	膨張材 (IRLP-V)	埋戻し方法	配管種 (最大径)	
						主管 IRLP被覆	枝管 IRLP被覆
						PS060FL-0922	KK29-025号
PS060FL-0921	KK29-026号	床(ALC・コンクリート)	100以上	有り	モルタル	150A	-
PS060WL-0989	KK30-011号	壁(ALC・コンクリート)	100以上	無し	モルタル	100A	-
				有り	モルタル	150A	-
PS060WL-0967	KK30-006号	中空壁	100以上	無し	シリコン系シーリング材	100A	-
				有り	シリコン系シーリング材	150A	-
PS060FL-0922	KK29-025号	床(ALC・コンクリート)	100以上	無し	モルタル	100A	100A
PS060FL-0921	KK29-026号	床(ALC・コンクリート)	100以上	有り	モルタル	150A	150A
PS060WL-0974	KK30-011号	壁(ALC・コンクリート)	100以上	無し	モルタル	150A	150A

## お問い合わせは

<http://www.INABA-DENKO.com/>

**因幡電工カンパニー**  
**因幡電機産業株式会社**

札幌営業所 (011)209-1784 (代) / 名古屋営業所 (052)541-1780 (代) / 広域 1 課 (06)4391-1713  
 仙台営業所 (022)293-1785 (代) / 金沢営業所 (076)262-1783 (代) / 広域 2 課 (03)5783-1722  
 関東営業所 (048)642-1783 (代) / 近畿 1 課 (06)4391-1940 (代) / 東京推進課 (03)5783-1721  
 首都圏 1 課 (03)5783-1723 (代) / 近畿 2 課 (06)4391-1732 (代) / 大阪推進課 (06)4391-1941  
 首都圏 2 課 (03)5783-1724 (代) / 広島営業所 (082)545-1132 (代)  
 横浜営業所 (045)470-1780 (代) / 九州 1・2 課 (092)283-1785 (代)

※本リーフレットからの無断複製・転載・改変はかたくお断りします。  
 ※本リーフレットに記載の内容は、製品改良のために予告なく変更する場合があります。  
 ※本リーフレットに記載の内容は 2019 年 6 月現在のものです。

排水管用 防火区画貫通部耐火措置工法部材

# 耐火遮音カバー IRLP

低コスト・軽量化を実現!

安心安全  
**耐火性**

快適・やすらぎ  
**遮音性**

ラインナップ充実!

**INABA DENKO**

国交省認定  
消防評定  
取得!

## もしもの時の炎もシャットアウト!

マンションなどの集合住宅の共住区画に対応できます。  
熱や炎、煙の侵入を防ぐことで延焼を防止します。



生活排水などの  
排水音対策に!

### 優れた遮音性

制振遮音材と吸音材の二層構造により、  
優れた遮音性能を発揮します。

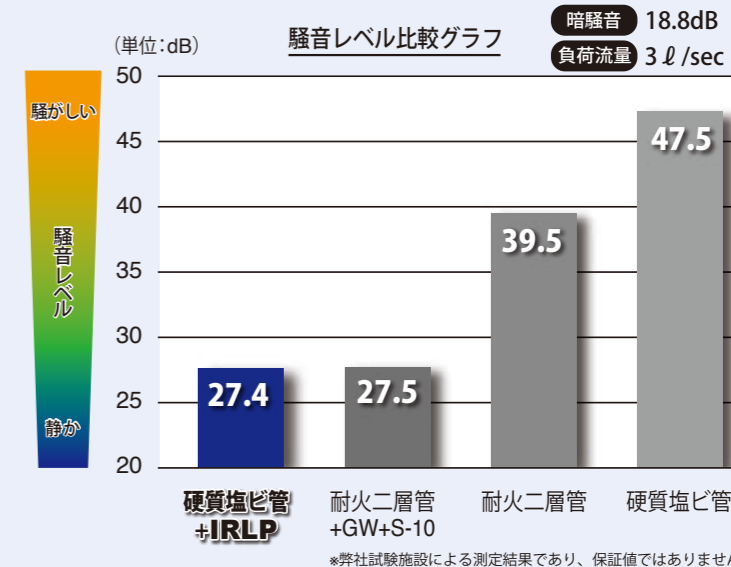

### 低環境負荷

吸音材、制振遮音材  
共にリサイクル材を使用しており環境に配慮しています。

### 簡単施工

VP管を差し込むだけの筒型形状で、  
吸音材にはフェルトを使用しており軽量なため、  
扱いやすく現場作業員の負担軽減に役立ちます。  
また従来工法のようなグラスウールの飛散がありません。

排水管用 防火区画貫通部耐火措置工法部材

# 耐火遮音カバー IRLP

豊富な  
ラインナップ!



## 認定・評定取得工法

■ 国土交通大臣認定番号 ■ (一財)日本消防設備安全センター評定番号

### 集合管貫通工法

**集合管閉塞キット IRXP-SK**

内部詳細

膨張材

キャスト集合管

パインド線

IRXP-SK

(防振材なし) (防振材あり)\*1

- PS060FL-0840
- PS060FL-0895
- KK28-007号
- KK29-006号
- PS060FL-0854
- PS060FL-0895
- PS060FL-0957
- KK28-008号
- KK29-006号
- KK30-002号

### 延焼防止のしくみ

#### 膨張材付伸縮両受ソケット

火災発生時にはソケットに組み込まれた膨張材が膨らみ、集合管の下部を閉塞させます。



#### 金具付き耐火シート

金具で耐火シートを保持し、ソケットを包み込み集合管の下部閉塞を補助します。

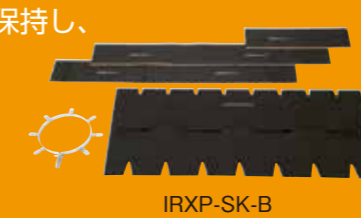

### 最下階集合管貫通工法

最下階集合管+ベント

**脚部継手貫通工法**  
ベント(ロングタイプ)

(断熱材あり)\*2

- PS060FL-0953
- KK30-003号

ベント

耐火二層管

(防振材なし) (防振材あり)\*1

- PS060FL-0942
- PS060FL-0946
- KK29-031号
- KK30-001号

### 直貫通工法

	床(ALC・コンクリート)		壁(ALC・コンクリート)		中空壁	
	(膨張材なし)	(膨張材あり)*3	(膨張材なし)	(膨張材あり)*3	(膨張材なし)	(膨張材あり)*3
直管						
	PS060FL-0922 KK29-025号	PS060FL-0921 KK29-026号	PS060WL-0989 KK30-011号	PS060WL-0989 KK30-011号	PS060WL-0967 KK30-006号	PS060WL-0967 KK30-006号
継手					/	
	PS060FL-0922 KK29-025号	PS060FL-0921 KK29-026号	PS060WL-0974 KK30-011号			

\*1...防振材はヒートメル・サイレンス、シンドカット、積水化学工業製防振材とする。  
(このパンフレットに記載のシンドカットは、株式会社クボタケミックスの登録商標です。)

\*2...断熱材は当社製品KDS(脚部継手用断熱シート P.10参照)とする。

\*3...膨張材は当社製品IRLP-V(IRLP用耐火テープ P.9参照)とする。

## IRLP 直管用パイプカバー



コードNo.	型番	呼び径	L	標準単価	梱包
76001	<b>IRLP-40</b>	40	1000	¥1,700	10
76002	<b>IRLP-50</b>	50	1000	¥1,750	9
76003	<b>IRLP-65</b>	65	1000	¥1,920	8
76004	<b>IRLP-75</b>	75	1000	¥1,990	7
76005	<b>IRLP-100</b>	100	1000	¥2,280	6
76006	<b>IRLP-125</b>	125	1000	¥4,040	4
76007	<b>IRLP-150</b>	150	1000	¥5,280	4

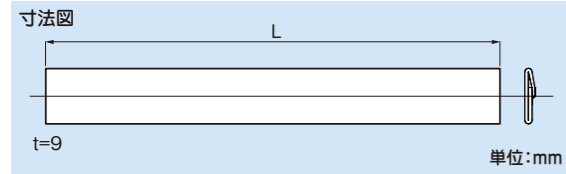

- 同梱品:カバー1本につきジョイントテープ2枚
- フロアセット

コードNo.	型番	呼び径	L	標準単価	梱包(セット)
76009	<b>IRLP-100-FL</b>	100	1400	¥6,400	2

- 同梱品:1セットにつきカバー2本、ジョイントテープ3枚

## IRLP-R 後巻き遮音シート

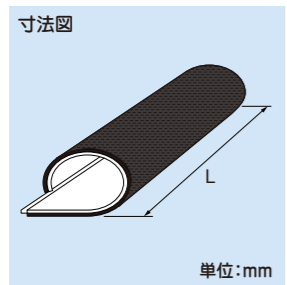

コードNo.	型番	呼び径	L	標準単価	梱包
76101	<b>IRLP-40-R</b>	40	1000	¥2,020	10
76102	<b>IRLP-50-R</b>	50	1000	¥2,150	9
76103	<b>IRLP-65-R</b>	65	1000	¥2,360	8
76104	<b>IRLP-75-R</b>	75	1000	¥2,400	7
76105	<b>IRLP-100-R</b>	100	1000	¥2,500	6
76106	<b>IRLP-125-R</b>	125	1000	¥4,260	4
76107	<b>IRLP-150-R</b>	150	1000	¥5,480	4

- 同梱品:シート1枚につき ジョイントテープ2枚、固定バンド4本、背貼りテープ(1m)1枚

## IRSP-JT ジョイントテープ

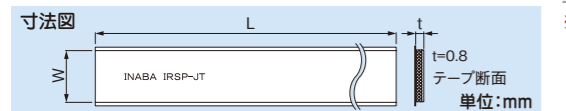
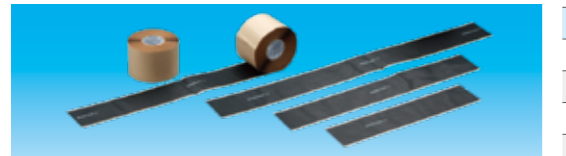

コードNo.	型番	適用サイズ	W	L	標準単価*2	梱包
81201	<b>IRSP-JT-S</b> *1	IRLP-40-50	75	370	¥140	540枚
81202	<b>IRSP-JT-M</b> *1	IRLP-65-75	75	520	¥190	380枚
81203	<b>IRSP-JT-L</b> *1	IRLP-100-125-150	75	750	¥250	260枚
81204	<b>IRSP-JT-10M</b>	10m巻き(ロール品)	75	10000	¥2,970	12巻

- \*1...S,M,Lは1袋2枚入 \*2...標準単価はIRSP-JTの1枚または1巻の価格です。

## IRXP-SK 集合管閉塞キット

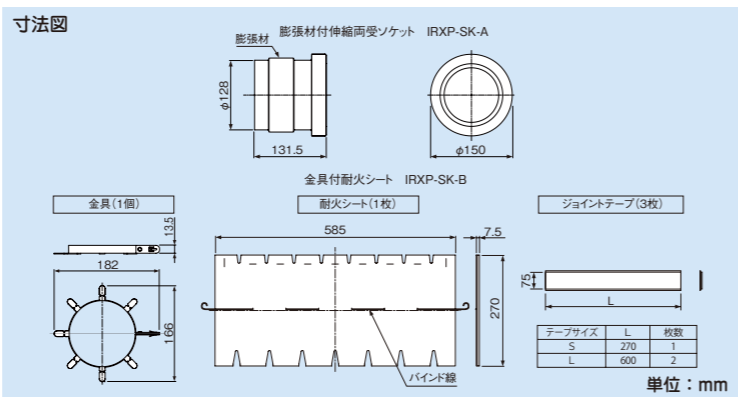
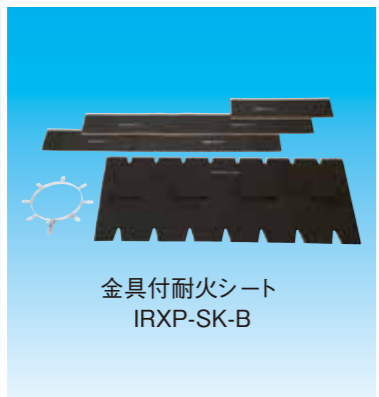

コードNo.	型番	呼び径	標準単価	梱包(セット)
81421	<b>IRXP-SK-A</b>	100	¥3,600	16
81422	<b>IRXP-SK-B</b>	100	¥4,460	10

【塩ビ継手の規格】 製品に使用している塩ビ継手は「JIS K 6739」に適合しています。ただし、IRLP-COS、IRXP-SK-Aは除きます。

## IRLP-DL 90°エルボ

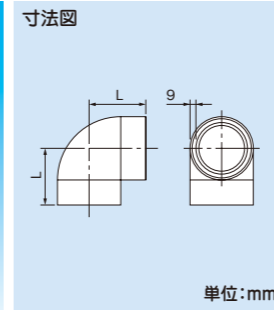

コードNo.	型番	呼び径	L	標準単価	梱包
76021	<b>IRLP-40P-DL</b>	40	49	¥1,430	60
76022	<b>IRLP-50P-DL</b>	50	58	¥1,470	42
76023	<b>IRLP-65P-DL</b>	65	77	¥1,690	26
76024	<b>IRLP-75P-DL</b>	75	88	¥1,790	18
76025	<b>IRLP-100P-DL</b>	100	112	¥2,430	10
76026	<b>IRLP-125P-DL</b>	125	140	¥4,430	4
76027	<b>IRLP-150P-DL</b>	150	168	¥7,250	2

## IRLP-LL 90°大曲リエルボ

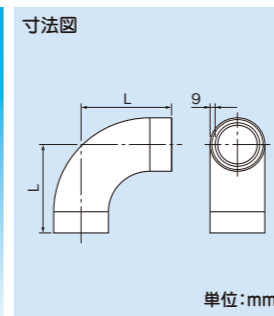

コードNo.	型番	呼び径	L	標準単価	梱包
76031	<b>IRLP-40P-LL</b>	40	74	¥1,690	24
76032	<b>IRLP-50P-LL</b>	50	91	¥1,760	20
76033	<b>IRLP-65P-LL</b>	65	125	¥2,210	18
76034	<b>IRLP-75P-LL</b>	75	140	¥2,380	14
76035	<b>IRLP-100P-LL</b>	100	178	¥3,120	7
76036	<b>IRLP-125P-LL</b>	125	205	¥5,290	4
76037	<b>IRLP-150P-LL</b>	150	250	¥8,000	2

## IRLP-DT 90°Y

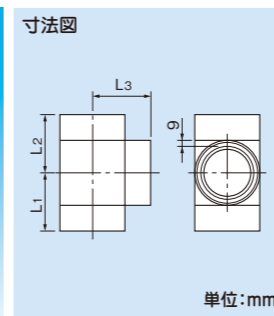

コードNo.	型番	呼び径	L1	L2	L3	標準単価	梱包
76041	<b>IRLP-40P-DT</b>	40	49	49	49	¥1,390	48
76042	<b>IRLP-50P-DT</b>	50	59	59	59	¥1,450	36
76043	<b>IRLP-65P-DT</b>	65	77	78	77	¥2,070	20
76044	<b>IRLP-75P-DT</b>	75	88	89	88	¥2,380	12
76045	<b>IRLP-100P-DT</b>	100	112	113	112	¥3,330	5
76046	<b>IRLP-125P-DT</b>	125	140	141	140	¥5,530	4
76047	<b>IRLP-150P-DT</b>	150	169	170	169	¥9,220	3

## IRLP-DT 90°異径Y

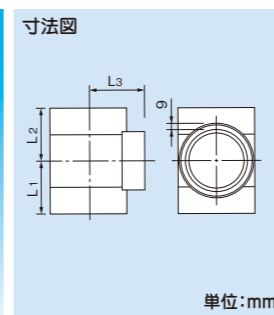

コードNo.	型番	呼び径	L1	L2	L3	標準単価	梱包
76111	<b>IRLP-50-40P-DT</b>	50-40	52	52	55	¥1,730	18
76112	<b>IRLP-65-40P-DT</b>	65-40	62	63	64	¥1,890	24
76113	<b>IRLP-65-50P-DT</b>	65-50	69	70	67	¥1,970	16
76114	<b>IRLP-75-40P-DT</b>	75-40	67	68	70	¥1,970	20
76115	<b>IRLP-75-50P-DT</b>	75-50	74	75	73	¥1,970	10
76116	<b>IRLP-75-65P-DT</b>	75-65	82	83	83	¥2,020	15
76117	<b>IRLP-100-40P-DT</b>	100-40	77	78	84	¥2,640	8
76118	<b>IRLP-100-50P-DT</b>	100-50	84	85	87	¥2,640	8
76119	<b>IRLP-100-65P-DT</b>	100-65	92	93	97	¥2,640	8
76120	<b>IRLP-100-75P-DT</b>	100-75	98	99	102	¥2,890	8
76121	<b>IRLP-125-75P-DT</b>	125-75	113.5	114	115.5	¥5,290	6
76122	<b>IRLP-125-100P-DT</b>	125-100	126.5	128	124.5	¥5,530	6
76123	<b>IRLP-150-75P-DT</b>	150-75	132.8	131.8	129.8	¥8,660	4
76124	<b>IRLP-150-100P-DT</b>	150-100	141	142	140	¥8,660	4

## IRLP-LT 90°大曲リY



コードNo.	型番	呼び径	L1	L2	L3	標準単価	梱包
76051	<b>IRLP-40P-LT</b>	40	74	45	74	¥1,970	36
76052	<b>IRLP-50P-LT</b>	50	91	51	91	¥2,020	9
76053	<b>IRLP-65P-LT</b>	65	125	68	125	¥2,710	8
76054	<b>IRLP-75P-LT</b>	75	140	70	140	¥3,140	8
76055	<b>IRLP-100P-LT</b>	100	178	95	178	¥4,460	3
76056	<b>IRLP-125P-LT</b>	125	205	115	205	¥6,760	4
76057	<b>IRLP-150P-LT</b>	150	250	145	250	¥12,790	3

## IRLP-LT 90°大曲リ異径Y



コードNo.	型番	呼び径	L1	L2	L3	標準単価	梱包
76131	<b>IRLP-50-40P-LT</b>	50-40	77	48	79	¥2,290	24
76132	<b>IRLP-65-40P-LT</b>	65-40	87	59	88	¥2,430	12
76133	<b>IRLP-65-50P-LT</b>	65-50	101	62	99	¥2,490	14
76134	<b>IRLP-75-40P-LT</b>	75-40	92	65	93	¥2,600	8
76135	<b>IRLP-75-50P-LT</b>	75-50	106	69	104	¥2,600	10
76136	<b>IRLP-75-65P-LT</b>	75-65	130	72	130	¥2,650	12
76137	<b>IRLP-100-40P-LT</b>	100-40	102	78	104	¥3,330	8
76138	<b>IRLP-100-50P-LT</b>	100-50	116	82	115	¥3,360	7
76139	<b>IRLP-100-65P-LT</b>	100-65	140	86	142	¥3,650	9
76140	<b>IRLP-100-75P-LT</b>	100-75	150	83	150	¥3,650	7
76141	<b>IRLP-125-75P-LT</b>	125-75	165	107	164	¥4,670	3
76142	<b>IRLP-125-100P-LT</b>	125-100	193	117	190	¥6,760	4
76143	<b>IRLP-150-75P-LT</b>	150-75	180	125	175	¥10,150	4
76144	<b>IRLP-150-100P-LT</b>	150-100	208	133	202	¥10,150	2

## IRLP-Y 45°Y



コードNo.	型番	呼び径	L1	L2	L3	標準単価	梱包
76071	<b>IRLP-40P-Y</b>	40	34	80	84	¥1,730	32
76072	<b>IRLP-50P-Y</b>	50	45	97	103	¥1,740	18
76073	<b>IRLP-65P-Y</b>	65	55	127	133	¥2,600	6
76074	<b>IRLP-75P-Y</b>	75	66	146	155	¥3,100	8
76075	<b>IRLP-100P-Y</b>	100	82	184	194	¥4,430	4
76076	<b>IRLP-125P-Y</b>	125	103	237	240	¥6,890	4
76077	<b>IRLP-150P-Y</b>	150	124	284	290	¥13,520	2

## IRLP-Y 45°異径Y



コードNo.	型番	呼び径	L1	L2	L3	標準単価	梱包
76151	<b>IRLP-50-40P-Y</b>	50-40	33	87	92	¥2,070	24
76152	<b>IRLP-65-40P-Y</b>	65-40	34	107	104	¥2,230	9
76153	<b>IRLP-65-50P-Y</b>	65-50	43	115	113	¥2,310	12
76154	<b>IRLP-75-40P-Y</b>	75-40	34	118	114	¥2,340	16
76155	<b>IRLP-75-50P-Y</b>	75-50	43	126	123	¥2,390	12
76156	<b>IRLP-75-65P-Y</b>	75-65	54	138	141	¥2,580	12
76157	<b>IRLP-100-40P-Y</b>	100-40	36	146	134	¥3,200	8
76158	<b>IRLP-100-50P-Y</b>	100-50	42	148	143	¥3,200	10
76159	<b>IRLP-100-65P-Y</b>	100-65	53	160	160	¥3,560	10
76160	<b>IRLP-100-75P-Y</b>	100-75	69	168	172	¥3,690	4
76161	<b>IRLP-125-100P-Y</b>	125-100	84	215	221	¥6,890	4
76162	<b>IRLP-150-100P-Y</b>	150-100	86	245	235	¥9,900	3

## IRLP-45L 45°エルボ



コードNo.	型番	呼び径	L	標準単価	梱包
76061	<b>IRLP-40P-45L</b>	40	36	¥1,290	84
76062	<b>IRLP-50P-45L</b>	50	43	¥1,330	42
76063	<b>IRLP-65P-45L</b>	65	57	¥1,390	20
76064	<b>IRLP-75P-45L</b>	75	65	¥1,430	18
76065	<b>IRLP-100P-45L</b>	100	80	¥2,090	12
76066	<b>IRLP-125P-45L</b>	125	103	¥3,820	3
76067	<b>IRLP-150P-45L</b>	150	124	¥5,530	3

## IRLP-DS ソケット



コードNo.	型番	呼び径	L	標準単価	梱包
76011	<b>IRLP-40P-DS</b>	40	47	¥840	108
76012	<b>IRLP-50P-DS</b>	50	53	¥860	75
76013	<b>IRLP-65P-DS</b>	65	73	¥900	45
76014	<b>IRLP-75P-DS</b>	75	84	¥920	24
76015	<b>IRLP-100P-DS</b>	100	104	¥1,250	20
76016	<b>IRLP-125P-DS</b>	125	134	¥3,070	6
76017	<b>IRLP-150P-DS</b>	150	164	¥4,250	4

## IRLP-ES 差込ソケット

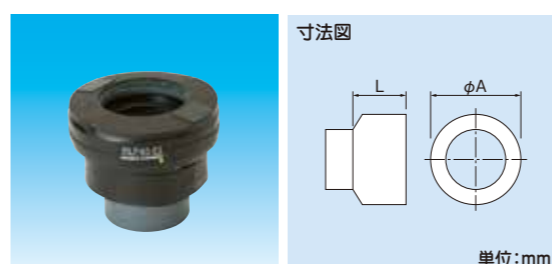

コードNo.	型番	呼び径	L	φA	標準単価	梱包
76081	<b>IRLP-40-ES</b>	40	66	87	¥2,680	54
76082	<b>IRLP-50-ES</b>	50	68	103	¥3,260	36
76083	<b>IRLP-65-ES</b>	65	76	128	¥3,510	20
76084	<b>IRLP-75-ES</b>	75	81	136	¥4,800	12
76085	<b>IRLP-100-ES</b>	100	92	166	¥5,840	6
76086	<b>IRLP-125-ES</b>	125	103	199	¥6,520	6
76087	<b>IRLP-150-ES</b>	150	117	229	¥7,870	4

## IRLP-ESS 伸縮両受ソケット



コードNo.	型番	呼び径	L	φA	標準単価	梱包
76089	<b>IRLP-100-ESS</b>	100	140.5	164	¥6,270	6

## IRLP-LES やりとリソケット



コードNo.	型番	呼び径	L	φA	標準単価	梱包
76212	<b>IRLP-50-LES</b>	50	117.5	100	¥6,130	24
76213	<b>IRLP-65-LES</b>	65	143	121	¥6,600	12
76214	<b>IRLP-75-LES</b>	75	163	135	¥9,020	10
76215	<b>IRLP-100-LES</b>	100	194	165	¥11,000	6
76216	<b>IRLP-125-LES</b>	125	233.5	196	¥12,260	6
76217	<b>IRLP-150-LES</b>	150	280	226	¥14,800	4

## IRLP-IN 異径ソケット



コードNo.	型番	呼び径	L	標準単価	梱包
76171	IRLP-50-40P-IN	50-40	67	¥1,240	42
76172	IRLP-65-40P-IN	65-40	77	¥1,290	42
76173	IRLP-65-50P-IN	65-50	80	¥1,290	24
76174	IRLP-75-40P-IN	75-40	87	¥1,350	14
76175	IRLP-75-50P-IN	75-50	90	¥1,290	42
76176	IRLP-75-65P-IN	75-65	100	¥1,350	32
76177	IRLP-100-40P-IN	100-40	102	¥1,950	24
76178	IRLP-100-50P-IN	100-50	105	¥1,790	16
76179	IRLP-100-65P-IN	100-65	115	¥1,870	10
76180	IRLP-100-75P-IN	100-75	120	¥1,870	16
76181	IRLP-125-75P-IN	125-75	140	¥3,820	8
76182	IRLP-125-100P-IN	125-100	150	¥3,820	6
76183	IRLP-150-100P-IN	150-100	170	¥4,250	4
76184	IRLP-150-125P-IN	150-125	185	¥4,550	4

## IRLP-CO 掃除口

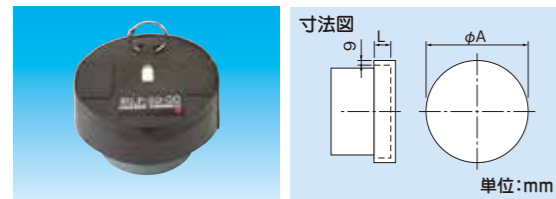

コードNo.	型番	呼び径	L	φA	標準単価	梱包
76091	IRLP-40-CO	40	22	70	¥1,430	84
76092	IRLP-50-CO	50	22	83	¥1,520	75
76093	IRLP-65-CO	65	22	99	¥2,000	32
76094	IRLP-75-CO	75	25	113	¥2,520	24
76095	IRLP-100-CO	100	25	140	¥3,510	20
76096	IRLP-125-CO	125	30	169	¥8,080	8
76097	IRLP-150-CO	150	32	196	¥10,750	6

※本製品についているリングはカバー脱落防止のためのものです。それ以外の用途ではご使用にならないでください。

## IRLP-COS 掃除口付継手

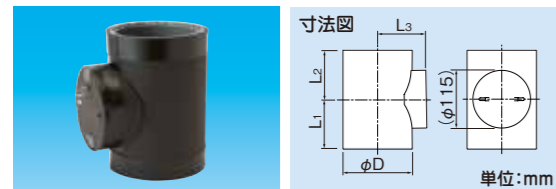

コードNo.	型番	呼び径	L1	L2	L3	φD	標準単価	梱包
76018	IRLP-75-COS	75	88	89	88	115	¥8,680	10
76019	IRLP-100-COS	100	98	99	99	142	¥9,330	8

※本製品についているリングはカバー脱落防止のためのものです。それ以外の用途ではご使用にならないでください。

## IRLP-MDCO 掃除口付ソケット(MD継手)用カバー

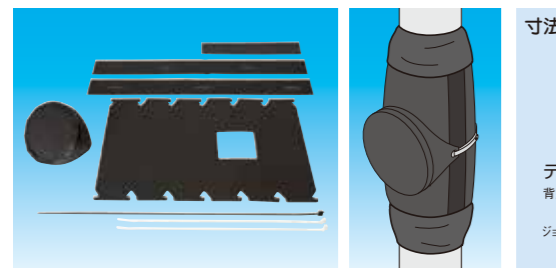

コードNo.	型番	掃除口付ソケットサイズ	標準単価	梱包
76192	IRLP-MDCO-100	100	¥4,860	1

- キット内容
  - ・本体シート(1枚)
  - ・掃除口カバー(1個)
  - ・テープ…背貼り用(1枚)
  - ・ジョイント用(2枚)
  - ・結束バンド…本体シート用(2本)
  - ・掃除口カバー用(1本)

※ジョイントテープカット用としてハサミまたはカッターナイフ、ウエスなどをご用意ください。

## IRLP-V IRLP用 耐火テープ



コードNo.	型番	標準単価	梱包
76201	IRLP-V	¥6,800	12

## KDS 脚部継手用断熱シート

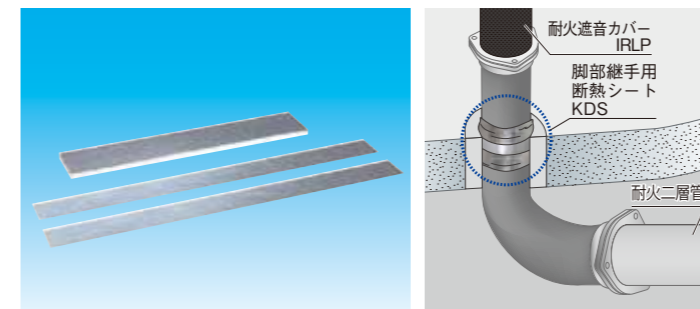

コードNo.	型番	継手立て管サイズ	断熱シート		アルミガラスクロステープ	標準単価	梱包	
			寸法(mm)	枚数				
81431	KDS-80	75-80(φ91~94)	75×380	1	50×515	2	¥1,220	20
81432	KDS-100	100(φ110~119)	75×460	1	50×595	2	¥1,820	20
81433	KDS-125	125(φ143)	75×540	1	50×675	2	¥2,420	20

## BS-S 集管上部遮音カバー



コードNo.	型番	標準単価	梱包
81451	BS-S	¥2,700	4

- 注意
  - 上部用カバーは、床スラブから浮かないように取り付けてください。カバーが浮いていると遮音性能が損なわれる恐れがあります。
  - カバーの合わせ面、スリット部に隙間が発生しないようにテープ貼りを行ってください。
  - 保管・施工の際には直射日光や風雨がかからないように措置を施してください。

## BS-E 集管枝管遮音カバー



コードNo.	型番	標準単価	梱包
81452	BS-E	¥1,100	20

- 注意
  - 単体では使用できません。必ず当社「集管上部遮音カバー BS-S」と組み合わせてご使用ください。
  - 上部用カバーと枝管用カバーのすき間が発生しないようにテープ貼りを行ってください。
  - 保管・施工の際には直射日光や風雨がかからないように措置を施してください。

## BS-K 集管下部遮音カバー



コードNo.	型番	標準単価	梱包
81453	BS-K	¥2,300	20

- 注意
  - 下部用カバーは、天井面からずれ落ちないように取り付けてください。すき間が空いていると遮音性能が損なわれる恐れがあります。
  - はさみ、カッターナイフでケガをしないようにご注意ください。
  - 作業時には、軍手・手袋・マスクなどを着用してください。
  - 保管・施工の際には直射日光や風雨がかからないように措置を施してください。

IRLPの各パーツには、配管サイズ識別のためのカラーマークをつけています。

製品型番	呼称サイズ	識別カラー
IRLP-65-ES INABA DENKO	40	紫
	50	赤
	65	黄
	75	緑
	100	白
	125	青
	150	桃