

リフォームダクトJD

給水・給湯管用配管化粧カバー

**屋外で使用可能な
耐候性仕様!**

**保温材付・裸管など様々な
配管に対応!**

因幡電工カンパニー

因幡電機産業株式会社

<http://www.INABA-DENKO.com/>

札幌営業所 〒060-0034 北海道札幌市中央区北4条東1-2-3 札幌フコク生命ビル(2F) ☎(011) 209-1784(代) FAX(011) 209-1789
 仙台営業所 〒983-0852 宮城県仙台市宮城野区榴岡4-2-3 仙台MTビル(12F) ☎(022) 293-1785(代) FAX(022) 293-1802
 関東営業所 〒330-0854 埼玉県さいたま市大宮区桜木町1-10-2 GINZA YAMATO 3ビル(8F) ☎(048) 642-1783(代) FAX(048) 642-1756
 首都圏1課 〒108-0075 東京都港区港南4-1-8 リバージュ品川(11F) ☎(03) 5783-1723(代) FAX(03) 3474-1718
 首都圏2課 〒108-0075 東京都港区港南4-1-8 リバージュ品川(11F) ☎(03) 5783-1724(代) FAX(03) 3474-1719
 横浜営業所 〒222-0033 神奈川県横浜市港北区新横浜2-5-5 住友不動産新横浜ビル(10F) ☎(045) 470-1780(代) FAX(045) 470-1798
 名古屋営業所 〒450-6428 愛知県名古屋市中村区名駅3-28-12 大名古屋ビルヂング(28F) ☎(052) 541-1780(代) FAX(052) 541-1791
 金沢営業所 〒920-0853 石川県金沢市本町2-11-7 金沢フコク生命駅前ビル(6F) ☎(076) 262-1783(代) FAX(076) 262-1787
 近畿1課 〒550-0012 大阪府大阪市西区立売堀4-11-14(10F) ☎(06) 4391-1940(代) FAX(06) 4391-1945
 近畿2課 〒550-0012 大阪府大阪市西区立売堀4-11-14(10F) ☎(06) 4391-1732(代) FAX(06) 4391-1945
 広島営業所 〒730-0022 広島県広島市中区銀山町3-1 ひろしまハイビル21(12F) ☎(082) 545-1132(代) FAX(082) 545-1134
 九州1課 〒812-0026 福岡市博多区上川端町12-20 ふくぎん博多ビル(9F) ☎(092) 283-1785(代) FAX(092) 262-1787
 九州2課 〒812-0026 福岡市博多区上川端町12-20 ふくぎん博多ビル(9F) ☎(092) 283-1785(代) FAX(092) 262-1787
 広域1課(大阪) 〒550-0012 大阪府大阪市西区立売堀4-11-14(10F) ☎(06) 4391-1713(代) FAX(06) 4391-1945
 広域2課(東京) 〒108-0075 東京都港区港南4-1-8 リバージュ品川(11F) ☎(03) 5783-1722(代) FAX(03) 3474-1716
 東京推進課 〒108-0075 東京都港区港南4-1-8 リバージュ品川(11F) ☎(03) 5783-1721(代) FAX(03) 3474-1715
 大阪推進課 〒550-0012 大阪府大阪市西区立売堀4-11-14(10F) ☎(06) 4391-1941(代) FAX(06) 4391-1920
 茨城工場 〒308-0857 茨城県筑西市小川1909下館第二工業団地 ☎(0296) 28-5990(代) FAX(0296) 28-6998
 奈良工場 〒639-2261 奈良県御所市城山台166-23 ☎(0745) 66-1780(代) FAX(0745) 66-1785
 福岡工場 〒838-0112 福岡県小郡市干潟839-3 ☎(0942) 72-9771(代) FAX(0942) 72-0941
 関東物流センター 〒308-0857 茨城県筑西市小川1909下館第二工業団地 ☎(0296) 28-5831(代) FAX(0296) 28-6691
 東京物流センター 〒136-0082 東京都江東区新木場2-5-5 ☎(03) 5569-1783(代) FAX(03) 5569-1782
 大阪物流センター 〒554-0041 大阪市此花区北港白津1-33 (株)アイビィ 大阪舞洲物流センター内 ☎(06) 4804-1144(代) FAX(06) 4804-1302
 九州物流センター 〒838-0112 福岡県小郡市干潟839-3 ☎(0942) 72-9771(代) FAX(0942) 72-0941

※本パンフレットからの無断複製・転載・改変はかたくお断りします。
 ※本パンフレットに記載の内容は、製品改良のために予告なく変更する場合があります。
 ※本パンフレットに記載の内容は2019年6月現在のものです。

© 2019 INABA DENKI SANGYO CO., LTD.

大手樹脂管メーカー様推奨品

ツインタイプ

**給水・給湯を
同時に配管!**

シングルタイプ

給水・給湯を同時に配管。 新たにツインタイプがラインナップ!

丸みを帯びたコンパクトな設計で室内環境に溶け込むINABA DENKOの給水・給湯用配管化粧カバー リフォームダクトJD。

給水・給湯を同時に配管できるツインタイプも加わり、より豊富なバリエーションで多様な施工ニーズを可能にします。

新発売 ツインタイプの登場で、 給水・給湯管をすっきり収納!

シングルタイプでの施工

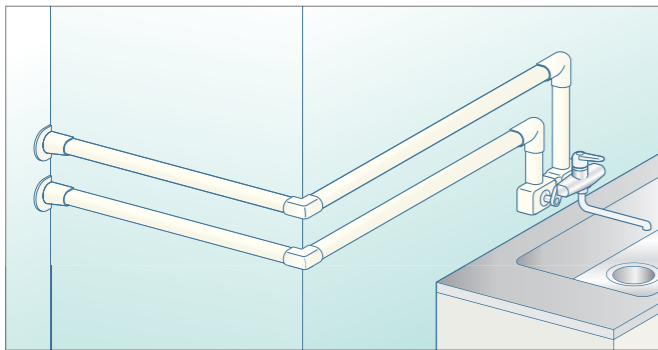

ツインタイプでの施工



屋外で使用可能な 耐候性仕様! 様々な配管に対応!

給水・給湯管を一緒に収納!

保温材付も!

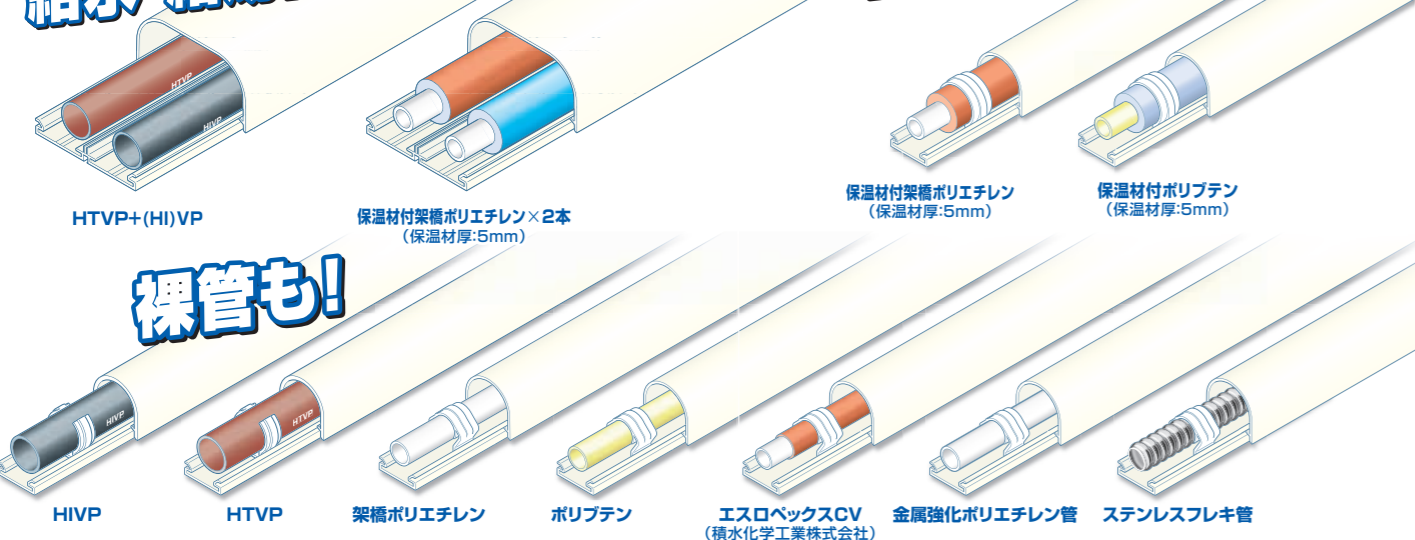

リフォームダクトJD

給水・給湯管用配管化粧カバー

ツインタイプ

多彩 Variegation サイズバリエーションと豊富なパーツ 様々な形状で配管をスリムにカバー



各社の座付き水栓エルボに対応

座付き水栓エルボはメーカーにより寸法が異なりますが、給水栓用エルボカバー JECはスペーサーやアダプターなどの組み合わせにより、各社の座付き水栓エルボに対応します。

※JDシリーズを給湯にご使用の場合は、管内温度80℃以下でご使用ください。
※給湯管にご使用になる場合は、管の熱膨張によりカバーが外れる恐れがあるため、直線配管距離については制限があります。詳細は、技術資料をご確認ください。
※ウォーターハンマーによる衝撃音が発生する可能性のある場所は、配管に緩衝材(保温材など)を巻いてください。
※壁面固定用のねじは、呼び径4のものをご使用ください。

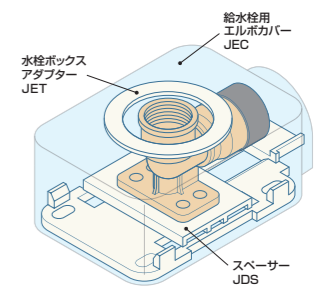

積水エスロカチット両座付き給水栓エルボ専用パーツもラインナップ

機能 Function 加工しやすく、メンテナンスも簡単

かんたん加工

- 製品重量が軽く、運搬性が高くなっています。
- 加工性が高く、切断が容易です。



2分割構造

ベース部、カバー部の上下2分割構造になっており、配管施工が容易でメンテナンスが可能です。

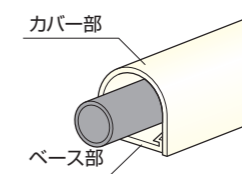

ねじ止め不要

ねじ止め不要のワンタッチパイプホルダーで施工がしやすくなりました。



美 Beauty スタイリッシュなフォルム

美しい仕上がり

丸みを帯びた角のないコンパクトな設計で室内環境にとけ込みます。各パーツは、取り付けビスが目につかないように配慮して設計され、親和性をより向上させています。



システム概要イメージ

美 Beauty × 機能 Function × 多彩 Variegation

コンパクトで
美しい仕上がり

加工しやすく
メンテナンスも簡単

サイズもパーツも
バリエーション豊富

ツインタイプ

新発売

TJD

掲載ページ: P.24



JDC JD用 SUSカバー 掲載ページ: P.22	JDI 異径 アダプター 掲載ページ: P.17	JTC 給水栓用 チーズカバー 掲載ページ: P.19	JF フリー コーナー 掲載ページ: P.14	JP シーリング キャップ 掲載ページ: P.18	JHT 平面チーズ カバー 掲載ページ: P.15	JMB 混合栓用 ボックスカバー 掲載ページ: P.21	JX クロス ジョイント 掲載ページ: P.16	JW ウォール コーナー 掲載ページ: P.14
--------------------------------------	------------------------------------	---------------------------------------	-----------------------------------	-------------------------------------	-------------------------------------	--	------------------------------------	------------------------------------

TJP シーリング キャップ 掲載ページ: P.29	TJK 平面エルボ カバー-90° 掲載ページ: P.25	TJS ジョイント カバー 掲載ページ: P.28
--------------------------------------	---	-------------------------------------

JCI 立面イン コーナー-90° 掲載ページ: P.12	JCS 立面スライド コーナー 掲載ページ: P.13	JCO 立面アウト コーナー-90° 掲載ページ: P.13
---	---------------------------------------	--

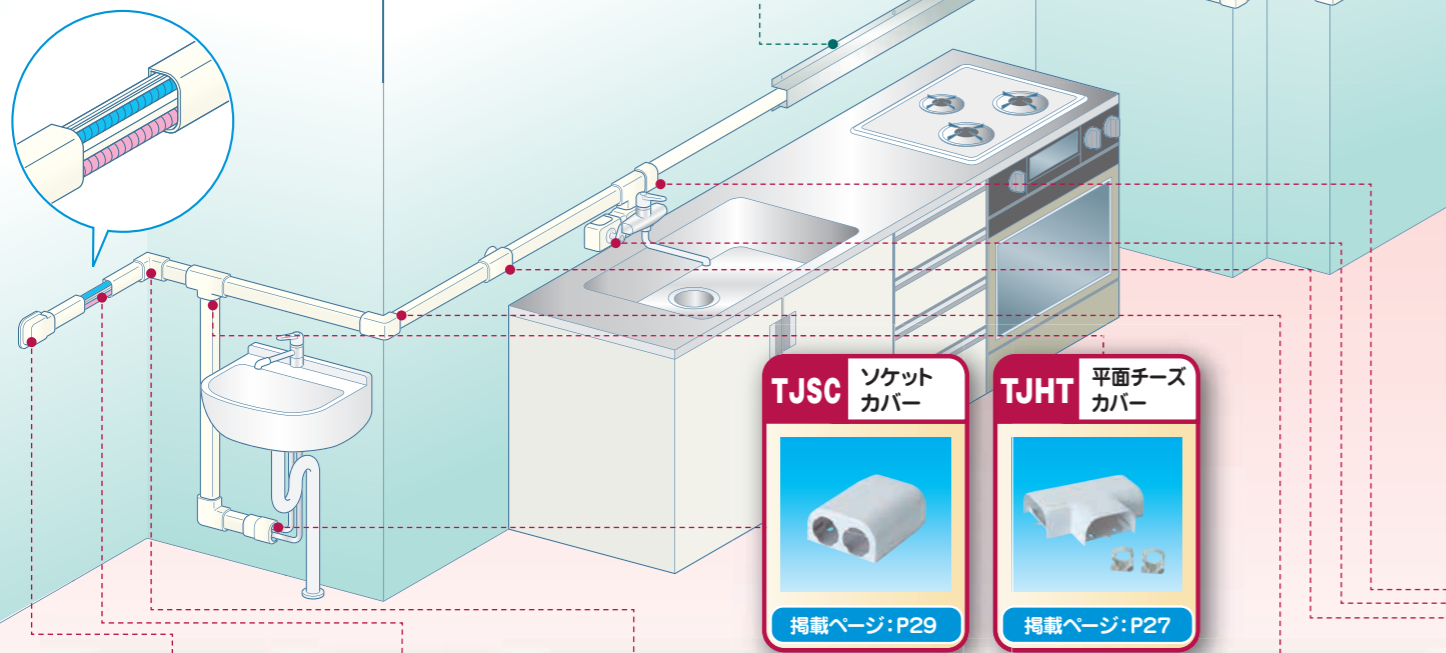

TJSC ソケット カバー 掲載ページ: P.29	TJHT 平面チーズ カバー 掲載ページ: P.27
-------------------------------------	--------------------------------------

JET 水栓ボックス用 アダプター 掲載ページ: P.20	JEC 給水栓用 エルボカバー 掲載ページ: P.18	JEH 給湯用 エルボカバー 掲載ページ: P.19	JK 平面エルボ カバー-90° 掲載ページ: P.11	JKE 平面エルボ カバー-90° (大曲り) 掲載ページ: P.11	JWT 壁貫通チーズ カバー 掲載ページ: P.15
---	---------------------------------------	--------------------------------------	--	---	--------------------------------------

TJW ウォール コーナー 掲載ページ: P.27	TJDSP セパレーター 掲載ページ: P.24	TJCI 立面イン コーナー-90° 掲載ページ: P.26	TJCIM 立面イン コーナー-90°ミニ 掲載ページ: P.26	TJCO 立面アウト コーナー-90° 掲載ページ: P.26	TJCOM 立面アウト コーナー-90°ミニ 掲載ページ: P.26
-------------------------------------	------------------------------------	--	---	---	--

TJWT 壁貫通 チーズカバー 掲載ページ: P.28	TJMB 混合栓用 ボックスカバー 掲載ページ: P.30	TJAD シングル変換 アダプター 掲載ページ: P.29
---------------------------------------	---	---

シングルタイプ

JD-N

JD

掲載ページ: P.9~10



■ 配管×ダクト・ホルダー・パーツ早見表

● ……屋外使用可能

配管種別	保温材厚	適合配管 & パーツ	製品写真	配管サイズ掲載ページ	(HI)VP管						HTVP管			型番	製品写真	掲載ページ		
					13	16	20	25	30	13	16	20						
配管ダクト		リフォームダクト(屋内外兼用)	JD-N	P.9	13N [制限なし]	20N [制限なし]	20N [制限なし]	-	-	-	-	13N [2.5m]	20N [3.0m]	20N [1.0m]	JD-N	P.9		
		リフォームダクト(屋内用)	JD	P.10	13 [制限なし]	20 [制限なし]	20 [制限なし]	25S [制限なし]	25 [制限なし]	25 [制限なし]	25S [制限なし]	25 [制限なし]	25 [制限なし]	13 [3.0m]	20 [3.0m]	20 [3.0m]	JD	P.10
配管保持具		パイプホルダー	JH	P.9 P.10	13	16	20	25S	-	-	-	-	13	16	20	JH	P.9 P.10	
		パイプホルダー(裸管用)	JRH-J	P.9	13J	16J	-	-	-	-	-	-	13J	16J	-	JRH-J	P.9	
		パイプホルダー(保温材付用)	JRH-H	P.9	-	-	-	-	-	-	-	-	-	-	-	JRH-H	P.9	
		パイプホルダー(バンド式)	JBH	P.9 P.10	13	20	20	25S	25	25	25S	25	25	13	20	20	JBH	P.9 P.10
コーナー		平面エルボカバー90°	JK	P.11	13F	20F	20F	25SJ	25	25	25SJ	25	25	13F	20F	20F	JK	P.11
		平面エルボカバー90°(大曲)	JKE	P.11	-	-	-	-	-	-	-	-	-	-	-	-	JKE	P.11
		平面エルボカバー45°	JKF	P.12	13F	20F	20F	-	-	-	-	-	-	13F	20F	20F	JKF	P.12
		立面インコーナー90°	JCI	P.12	13F	20F	20F	25S	25	25	25S	25	25	13F	20F	20F	JCI	P.12
		立面アウトコーナー90°	JCO	P.13	13F	20F	20F	25SJ	25	25	25SJ	25	25	13F	20F	20F	JCO	P.13
		立面スライドコーナー	JCS	P.13	13	20	20	-	-	-	-	-	-	13	20	20	JCS	P.13
		自在エルボ	JFE	P.14	13	20	20	-	-	-	-	-	-	13	20	20	JFE	P.14
		フリーコーナー	JF	P.14	-	-	-	-	-	-	-	-	-	-	-	-	JF	P.14
分岐・壁貫通		ウォールコーナー	JW	P.14	13F	20F	20F	25S	25	25	25S	25	25	13F	20F	20F	JW	P.14
		平面チーズカバー	JHT	P.15	13F	20F 20-13F	20F 20-13F	25S	25 25-20	25 25-20	25S	25	25	13F	20F 20-13F	20F 20-13F	JHT	P.15
		壁貫通チーズカバー	JWT	P.15	13	20	20	25S	20	25	25S	25	25	13	20	20	JWT	P.15
ジョイント		クロスジョイント	JX	P.16	1320	-	1320	-	-	-	-	-	-	-	-	-	JX	P.16
		クロスオーバー継手	JXB	P.16	13	-	20	-	-	-	-	-	-	-	-	-	JXB	P.16
		ジョイントカバー	JS	P.16	13	20	20	25S	25	25	25S	25	25	13	20	20	JS	P.16

※1: JDシリーズを給湯にご使用の場合は、次の点にご注意ください。
 ・管内温度80℃以下でご使用ください。
 ・樹脂管が熱で伸縮することにより、カバーが外れる恐れがあります。
 直線配管距離は、当社耐熱給湯試験結果に基づいた目安です。使用環境によっては記載の直線距離を満たせない場合があります。
 ・樹脂管が熱で伸縮することにより、きしみ音が発生する場合があります。
 ・樹脂管が熱で伸縮することにより、カバーが落下する恐れがあるため、天井面には施工しないでください。

● ……屋外使用可能

配管種別	保温材厚	適合配管 & パーツ	製品写真	配管サイズ掲載ページ	架橋ポリエチレン管 ポリブテン管 エソベックスCV			架橋ポリエチレン管 ポリブテン管 保温材付		金属強化 ポリエチレン管 (スーパーエスロ メタックスなど)				ステンレス フレキ管				型番	製品写真	掲載ページ	
					10A	13A	16A	13A	16A	13A	10A	13A	16A	20A	13	15	20				25
配管ダクト					10A	13A	16A	13A	16A	13A	10A	13A	16A	20A	13	15	20	25	JD-N	P.9	
					20N [1.0m]	13N [3.0m]	20N [3.0m]	13N [3.0m]	20N [3.0m]	-	20N [6.0m]	20N [6.0m]	20N [6.0m]	-	13N [制限なし]	13N [制限なし]	20N [制限なし]	-	JD	P.10	
配管保持具					10J	-	-	-	-	-	13J	-	-	-	13	13	-	-	JH	P.9 P.10	
					-	13J	16J	-	-	-	-	-	-	-	-	-	-	-	JRH-J	P.9	
					-	-	-	13H	16H	-	-	-	-	-	-	-	-	-	JRH-H	P.9	
					-	-	-	-	-	25S	-	-	20	25S	13	13	20	25S	25	JBH	P.9 P.10
コーナー					20F	13F	20F	13F	20F	25SJ	20F	20F	20F	25SJ	13F	13F	20F	25SJ	25	JK	P.11
					20J	-	-	-	-	-	-	-	-	-	-	-	20J	-	JKE	P.11	
					-	-	-	-	-	-	-	-	-	-	13F	13F	20F	-	JKF	P.12	
					20F	13F	20F	13F	20F	25S	20F	20F	20F	25S	13F	13F	20F	25S	25	JCI	P.12
					20F	13F	20F	13F	20F	25SJ	20F	20F	20F	25SJ	13F	13F	20F	25SJ	25	JCO	P.13
					-	-	-	-	-	-	-	-	-	-	13	13	20	-	JCS	P.13	
					-	-	-	-	-	-	-	-	-	-	13	13	20	-	JFE	P.14	
					20F	13F	20F	13F	20F	-	-	-	-	-	13F	13F	20F	-	JF	P.14	
分岐・壁貫通					20F	13F	20F	13F	20F	25S	20F	20F	20F	25S	13F	13F	20F	25S	25	JW	P.14
					20F	13F	20F 20-13F	13F	20F 20-13F	25S	20F	20F	20F	25S	13F	13F	20F 20-13F	25S	25 25-20	JHT	P.15
					20	13	20	13	20	25S	20	20	20	25S	13	13	20	25S	25	JWT	P.15
ジョイント					-	1320	1320	-	-	-	-	-	-	-	1320	1320	1320	-	JX	P.16	
					-	-	-	-	-	-	-	-	-	-	-	-	-	-	JXB	P.16	
					20	13	20	13	20	25S	20	20	20	25S	13	13	20	25S	25	JS	P.16

※2: 屋内のみで使用いただけます。
 ※3: JD-20は使用いただけません。
 ※: 詳細は技術資料(仕様書)をご確認ください。

配管×ダクト・ホルダー・パーツ早見表

●...屋外使用可能

配管種類	(H)VP管									HTVP管			保温材厚	適合配管 & パーツ	製品写真	掲載ページ	型番	製品写真	掲載ページ				
	10mm									10mm													
													13	16	20	25	30	13	16	20	13	16	20
配管ダクト	リフォームダクト(屋内外兼用) ※1 [直線配管距離:m以内]	JD-N	P.9	13N	20N	20N	-	-	-	-	-	-	-	13N	20N	20N	[2.5m]	[3.0m]	[1.0m]				
	リフォームダクト(屋内用) ※1 [直線配管距離:m以内]	JD	P.10	13	20	20	25S	25	25	25S	25	25	25	13	20	20	[3.0m]	[3.0m]	[3.0m]				
配管保持具	パイプホルダー	JH	P.9 P.10	13	16	20	25S	-	-	-	-	-	-	13	16	20	-	-	-				
	パイプホルダー(裸管用)	JRH-J	P.9	13J	16J	-	-	-	-	-	-	-	-	13J	16J	-	-	-	-				
	パイプホルダー(保温材付用)	JRH-H	P.9	-	-	-	-	-	-	-	-	-	-	-	-	-	-	-	-				
	パイプホルダー(バンド式)	JBH	P.9 P.10	13	20	20	25S	25	25	25S	25	25	25	13	20	20	-	-	-				
ジョイント	異径ジョイント	JDR	P.17	-	20-13	20-13	25S-20	25-20	25-20	-	-	-	-	20-13	20-13	-	-	-	-				
	異径ジョイントアダプター	JDRA	P.17	-	-	-	-	2520-13	2520-13	-	-	-	-	-	-	-	-	-	2520-13				
	異径アダプター	JDI	P.17	-	20-13	20-13	25S-13	-	-	-	-	-	-	20-13	20-13	-	-	-	-				
キャップ	シーリングキャップ	JP	P.18	13	20	20	25S	25	25	25S	25	25	13	20	20	-	-	-	-				
	シーリングキャップ(壁穴センター位置50mm用)	JSP	P.18	8	20	20	-	-	-	-	-	-	13	20	20	-	-	-	-				
給水栓用カバー	給水栓用エルボカバー	JEC	P.18	13	20N	20N 20-20N	25S	25	-	-	-	-	-	-	-	-	-	-	-				
	給水栓用エルボカバー(積水エスロカチット両座付き給水栓エルボ専用)	JES	P.19	-	-	-	-	-	-	-	-	-	-	-	-	-	-	-	-				
	給湯用エルボカバー	JEH	P.19	-	-	-	-	-	-	-	-	-	13	20	20 20-20	-	-	-	-				
	給水栓用チーズカバー	JTC	P.19	13	20	20	-	-	-	-	-	-	-	-	-	-	-	-	-				
	給湯用チーズカバー	JTH	P.20	-	-	-	-	-	-	-	-	-	13	-	-	-	-	-	-				
	給水栓ボックス	JEK	P.20	13	20	20	-	-	-	-	-	-	13	20	20	-	-	-	-				
	継手ホルダー用アタッチメント	JEA	P.21	A	A	A	-	-	-	-	-	-	A	B	B	-	-	-	-				
	給水栓用ソケットカバー	JSC	P.21	13F	20F	20F 20-20F	-	-	-	-	-	-	-	-	-	-	-	-	-				
	混合栓用ボックスカバー	JMB	P.21	13	-	-	-	-	-	-	-	-	13	-	-	-	-	-	-				

※1: JDシリーズを給湯にご使用の場合は、次の点にご注意ください。
 ・管内温度80℃以下でご使用ください。
 ・樹脂管が熱で伸縮することにより、カバーが外れる恐れがあります。
 直線配管距離は、当社耐熱給湯試験結果に基づいた目安です。使用環境によっては記載の直線距離を満たせない場合があります。
 ・樹脂管が熱で伸縮することにより、きしみ音が発生する場合があります。
 ・樹脂管が熱で伸縮することにより、カバーが落下する恐れがあるため、天井面には施工しないでください。

●...屋外使用可能

架橋ポリエチレン管 ポリブテン管 エスロベックスCV	架橋ポリエチレン管 ポリブテン管 保温材付			金属強化 ポリエチレン管 (スーパーエスロ メタックスなど)				ステンレス フレキ管				型番	製品写真	掲載ページ		
	5mm			10mm				-								
10A	13A	16A	13A	16A	13A	10A	13A	16A	20A	13	15	20	25			
20N	13N	20N	13N	20N	-	20N	20N	20N	-	13N	13N	20N	-	JD-N	P.9	
[1.0m]	[3.0m]	[3.0m]	[3.0m]	[3.0m]	-	[6.0m]	[6.0m]	[6.0m]	-	[制限なし]	[制限なし]	[制限なし]	-			
20	13	20	-	-	25S	20	20	20	25S	13	13	20	25S	JD	P.10	
[2.0m]	[3.0m]	[3.0m]	-	-	[3.0m]	[6.0m]	[6.0m]	[6.0m]	[6.0m]	[制限なし]	[制限なし]	[制限なし]	[制限なし]			
10J	-	-	-	-	-	10J	13J	-	-	13	13	-	-	JH	P.9 P.10	
-	13J	16J	-	-	-	-	-	-	-	-	-	-	-	JRH-J	P.9	
-	-	-	13H	16H	-	-	-	-	-	-	-	-	-	JRH-H	P.9	
-	-	-	-	-	25S	-	-	20	25S	13	13	20	25S	25	JBH	P.9 P.10
-	-	20-13	-	20-13	-	-	-	-	-	-	-	20-13	25S-20	25-20	JDR	P.17
-	-	-	-	-	-	-	-	-	-	-	-	-	-	2520-13	JDRA	P.17
-	-	20-13	-	20-13	-	-	-	-	-	-	-	20-13	25S-13	-	JDI	P.17
20	13	20	13	20	25S	20	20	20	25S	13	13	20	25S	25	JP	P.18
20	13	20	13	20	-	20	20	20	-	13	13	20	-	-	JSP	P.18
20N	13	20N	13	20N	25S	-	-	-	-	13	13	20N	25S	25	JEC	P.18
-	13	20	13	20	-	-	-	-	-	-	-	-	-	-	JES	P.19
-	-	-	-	-	-	-	-	-	-	13	20	20 20-20	-	-	JEH	P.19
-	-	-	-	-	-	-	-	-	-	13	13	20	-	-	JTC	P.19
-	-	-	-	-	-	-	-	-	-	13	13	-	-	-	JTH	P.20
20	13	20	13	20	-	-	-	-	-	13	13	-	-	-	JEK	P.20
-	-	-	-	-	-	-	-	-	-	-	-	-	-	-	JEA	P.21
20F	13	20F	13	20F	-	-	-	-	-	13F	13F	20F	-	-	JSC	P.21
-	13	-	13	-	-	-	-	-	-	13	13	-	-	-	JMB	P.21

※2: 屋内のみで使用いただけます。
 ※4: エスロベックスCVをご使用の場合は、JH-13Jをご使用ください。
 ※5: 給湯用にもご使用いただけます。
 ※6: JSC-13Fの直線配管距離は1.5m以下。JSC-20F及びJSC-20-20Fは2.0m以下。
 但し、これらの数値は当社耐熱給湯試験結果に基づいた目安です。使用環境によっては記載の直線配管距離を満たせない場合があります。
 ※: 詳細は技術資料(仕様書)をご確認ください。

屋内・屋外兼用ダクト

JD-N リフォームダクト(耐候性タイプ)

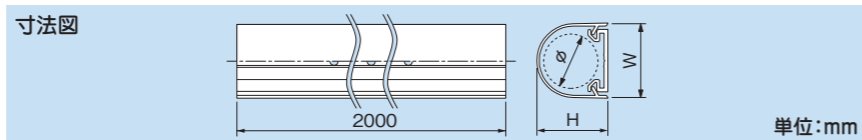

コードNo.	型番	VP管 裸	PE・PB管 裸 保温材5mm	長さL	W	H	有効内径φ	標準単価	梱包
20502	JD-13N	13	13A 13A	2000	38	36.5	31	¥2,100	10
20752	JD-20N	16・20	10A・16A 16A	2000	44	42.5	39	¥2,800	10

JH パイプホルダー



仕様 ●材質…POM

対応管種	コードNo.	型番	対応ダクト	対応配管	W	H	A	B	D	標準単価	梱包
VP管(裸)	20630	JH-13	JD-13N	13	28	23.5	15	17	13	¥55	200
	20930	JH-16	JD-20N	16	34	27.5	17	21	16	¥65	200
	20880	JH-20	JD-20N	20	34	31.0	19	25	20	¥65	200
PE・PB管(裸)	20635	JH-10J	JD-20N	10A	34	22.0	15	12	12	¥55	200

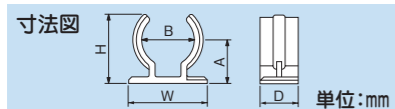

JRH-J パイプホルダー(裸管用)



対応管種	コードNo.	型番	対応ダクト	VP管 裸	PE・PB管 裸	A	B	C	標準 価格	梱包
VP管(裸)	22230	JRH-13J	JD-13N	13	13A	47	16	26	¥65	200
PE管・PB管(裸)	22240	JRH-16J	JD-20N	16	16A	57	16	26	¥65	200

仕様 ●材質…POM

JRH-H パイプホルダー(保温材付樹脂管用)



対応管種	コードNo.	型番	対応ダクト	PE・PB管 保温材5mm	A	B	C	標準 価格	梱包
PE管	22231	JRH-13H	JD-13N	13A	48	16	26	¥65	200
PB管	22241	JRH-16H	JD-20N	16A	57	16	26	¥65	200

仕様 ●材質…POM

JBH バンド式パイプホルダー

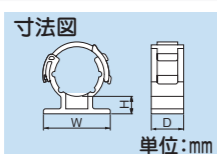

仕様 ●材質…PA66 注意 ●適合配管の詳細はP5~8の配管×ホルダー早見表をご参照ください。

対応管種	コードNo.	型番	対応ダクト	対応配管	対応配管外径	W	H	D	標準単価	梱包
VP管(裸)	20700	JBH-13	JD-13N	13	φ14.0~φ20	27	6.5	13	¥95	500
	20950	JBH-20	JD-20N	16・20	φ20.5~φ26	33	6.5	20	¥120	500

屋内用ダクト

JD リフォームダクト(屋内用)

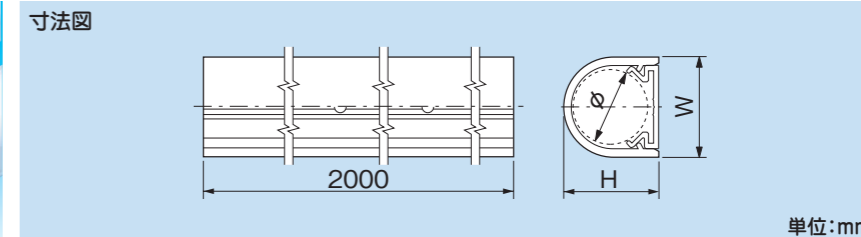
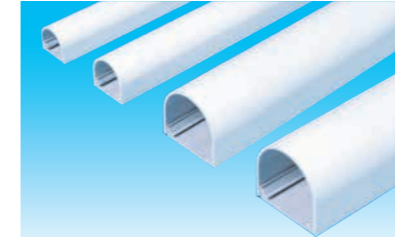

コードNo.	型番	VP管(裸)	PE・PB管	長さL	W	H	有効内径φ	標準価格	梱包
20512	JD-13	13	13A	2,000	38	36.5	28	¥2,300	10
20762	JD-20	16・20	10A・16A	2,000	44	42.5	35	¥3,500	10
21262	JD-25	25・30	-	2,000	69	64.0	56	¥5,000	6
21102	JD-25S*1	25	-	2,000	52	50.0	42	¥4,800	10

*1…従来の25タイプとの互換性はありません。

仕様 ●材質…本体カバー：発泡PVC

JH パイプホルダー

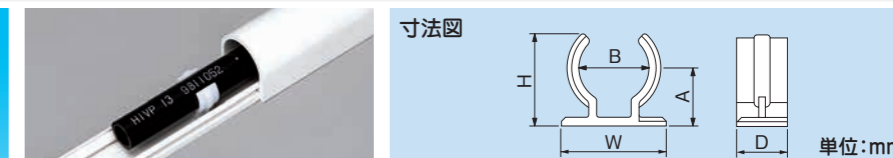
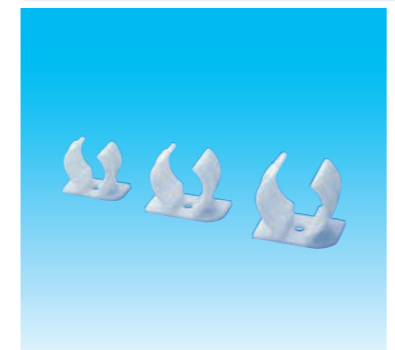

対応管種	コードNo.	型番	対応ダクト	対応配管	W	H	A	B	D	標準単価	梱包
VP管(裸)	20630	JH-13	JD-13	13	28	23.5	15	17	13	¥55	200
	20930	JH-16	JD-20	16	34	27.5	17	21	16	¥65	200
	20880	JH-20	JD-20	20	34	31.0	19	25	20	¥65	200
	21210	JH-25S	JD-25S	25	41	36.0	22	31	25	¥75	200
PE管・PB管(裸)	20635	JH-10J	JD-20	10A	34	22.0	15	12	12	¥55	200
	20631	JH-13J	JD-20	13A	34	25.0	17	16	13	¥65	200
	20931	JH-16J	JD-25S	16A	41	29.0	19	21	16	¥65	200

仕様 ●材質…POM

注意 ●VP-30はJBH-25をご利用ください。

JBH バンド式パイプホルダー

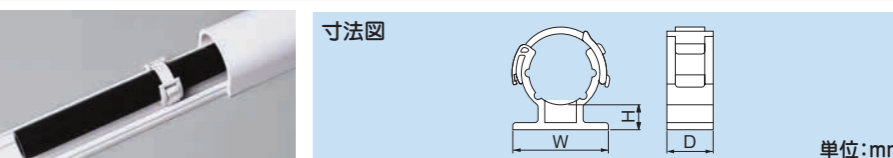

対応管種	コードNo.	型番	対応ダクト	VP管(裸)	対応配管外径	W	H	D	標準単価	梱包
VP管(裸)	20700	JBH-13	JD-13・13N	13	φ14.0~φ20	27.0	6.5	13	¥95	500
	20950	JBH-20	JD-20・20N	16・20	φ20.5~φ26	33.0	6.5	20	¥120	500
	21450	JBH-25	JD-25	25・30	φ28.5~φ46	55.5	9.0	25	¥190	200
	21460	JBH-25S	JD-25S	25	φ28.0~φ38	40.0	4.5	25	¥170	200

仕様 ●材質…PA66

注意 ●適合配管の詳細は、P5~8の配管×ホルダー早見表をご参照ください。

JDS JD用スペーサー(JD-N、JDダクト兼用)

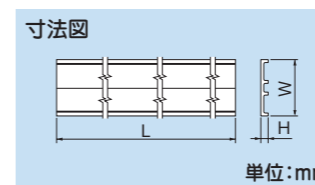
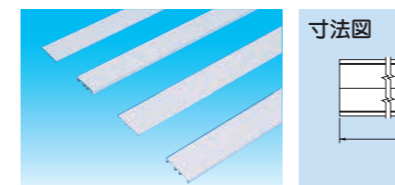

コードNo.	型番	L	W	H	標準価格	梱包
21512	JDS-13-05	1,000	38.5	5	¥630	20
21522	JDS-13-10	1,000	38.5	10	¥750	20
21762	JDS-20-05	1,000	44.5	5	¥750	20
21772	JDS-20-10	1,000	44.5	10	¥860	20

JK 平面エルボカバー90°

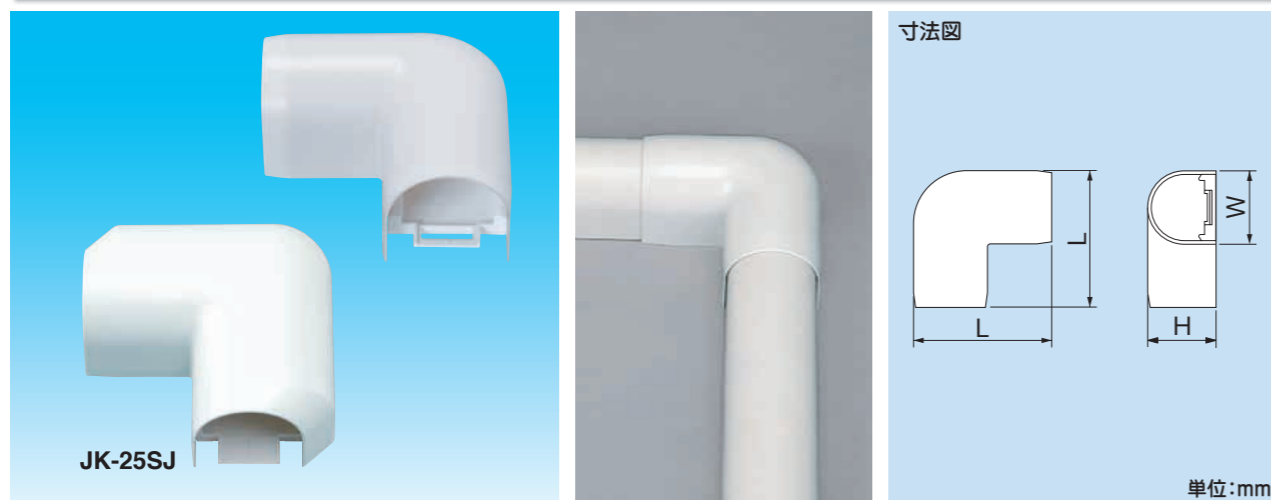

コードNo.	型番	対応ダクト	屋外使用	VP管 裸	PE・PB管		長さL	W	H	標準単価	梱包
					裸	保温材 5mm					
22022	JK-13F	JD-13	—	13	13A	—	78.5	42	38.5	¥420	50
		JD-13N	○			13A					
22102	JK-20F	JD-20	—	16・20	10A・16A	—	94.0	48	44.5	¥470	50
		JD-20N	○			16A					
21272	JK-25	JD-25	—	25・30	—	—	114.5	73	66.0	¥700	20
21032	JK-20J	JD-20	—	16・20	—	—	111.5	48	44.5	¥470	50
21112	JK-25SJ	JD-25S	—	25	—	—	123.0	56	52.0	¥670	20

JKS JK用スペーサー

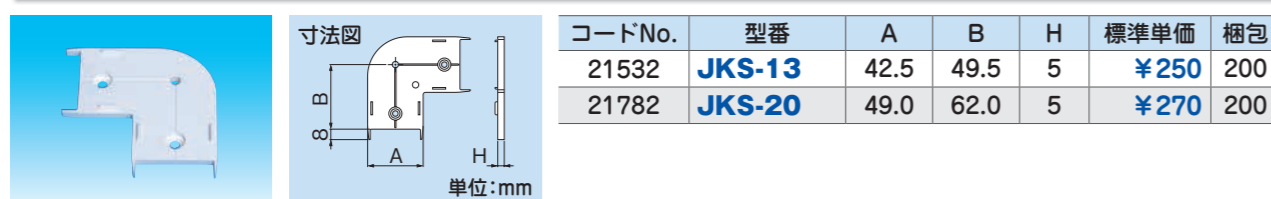

コードNo.	型番	A	B	H	標準単価	梱包
21532	JKS-13	42.5	49.5	5	¥250	200
21782	JKS-20	49.0	62.0	5	¥270	200

JKE 平面エルボカバー90° (大曲り)



コードNo.	型番	PB・PE管	L	H	標準単価	梱包
21042	JKE-20J	10A	200	44.5	¥740	20

※屋外使用不可

特長 ●継手を使用せず、樹脂管を曲げるだけで施工できます。

JKF 平面エルボカバー45°



コードNo.	型番	対応ダクト	屋外使用	VP管 裸	PE・PB管		A	L	W	H	標準単価	梱包
					裸	保温材 5mm						
22502	JKF-13F	JD-13	—	13	—	—	48	96.0	42	38.5	¥420	50
		JD-13N	○									
22512	JKF-20F	JD-20	—	16・20	—	—	59	116.5	48	44.5	¥470	50
		JD-20N	○									

JKFS JKF用スペーサー

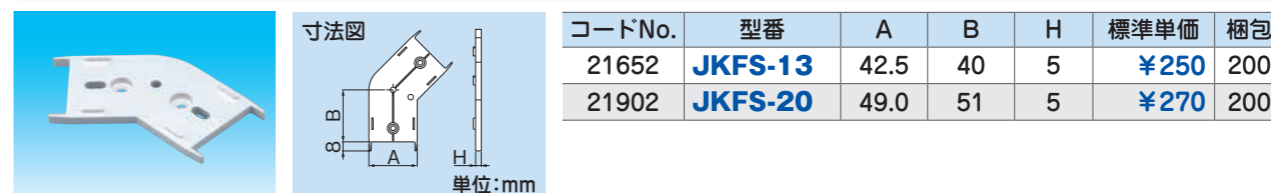

コードNo.	型番	A	B	H	標準単価	梱包
21652	JKFS-13	42.5	40	5	¥250	200
21902	JKFS-20	49.0	51	5	¥270	200

JCI 立面インコーナー90°

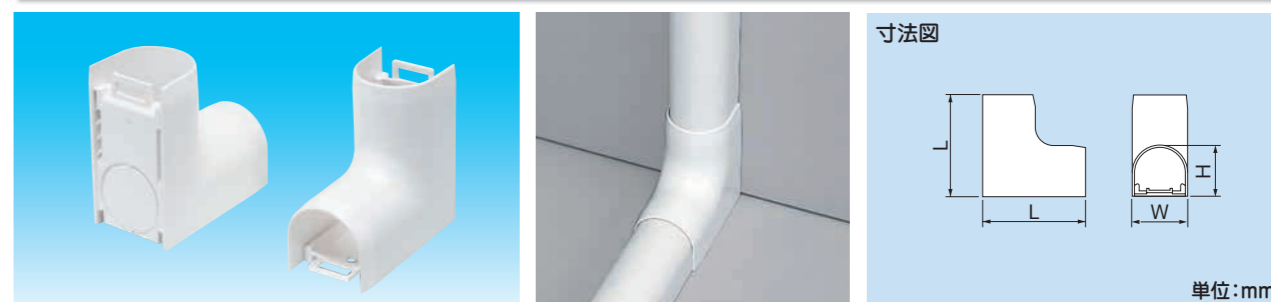

コードNo.	型番	対応ダクト	屋外使用	VP管 裸	PE・PB管		L	W	H	標準単価	梱包
					裸	保温材 5mm					
22042	JCI-13F	JD-13	—	13	13A	—	76.5	42	38.5	¥420	50
		JD-13N	○			13A					
22122	JCI-20F	JD-20	—	16・20	10A・16A	—	92.5	48	44.5	¥500	50
		JD-20N	○			16A					
21292	JCI-25	JD-25	—	25・30	—	—	102.0	73	66.0	¥790	20
21132	JCI-25S	JD-25S	—	25	—	—	105.0	56	52.0	¥750	20

※JCI-25以外は、壁貫通施工用カットライン付タイプ。

JCIS JCI用スペーサー



注意 ●重ね合わせは片側のみ可能です。
●2分割構造のため、片側だけの壁面高さ調整にも使用できます。

コードNo.	型番	A	B	H	標準単価	梱包
21552	JCIS-13	42.5	73.5	5	¥260	200
21802	JCIS-20	49	89.5	5	¥280	200

JCO 立面アウトコーナー90°



JCO-25SJ



寸法図

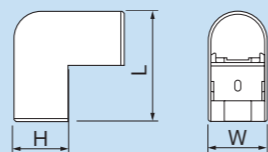

単位:mm

コードNo.	型番	対応ダクト	屋外使用	VP管裸	PE・PB管		L	W	H	標準単価	梱包
					裸	保温材5mm					
22052	JCO-13F	JD-13	—	13	13A	—	78.5	42	38.5	¥420	50
		JD-13N	○		13A						
22132	JCO-20F	JD-20	—	16・20	10A・16A	—	93.5	48	44.5	¥500	50
		JD-20N	○		16A						
21302	JCO-25	JD-25	—	25・30	—	—	120.0	73	66.0	¥790	20
21052	JCO-20J	JD-20	—	16・20	—	—	110.0	48	56.0	¥500	50
21142	JCO-25SJ	JD-25S	—	25	—	—	122.0	56	63.0	¥750	20

JCOS JCO用スペーサー



寸法図

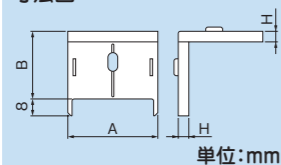

単位:mm

注意 ●重ね合わせは片側のみ可能です。
●2分割構造のため、片側だけの壁面高さ調整にも使用できます。

コードNo.	型番	A	B	H	標準単価	梱包
21562	JCOS-13	42.5	32	5	¥260	200
21812	JCOS-20	49.0	41	5	¥280	200

JCS 立面スライドコーナー



寸法図

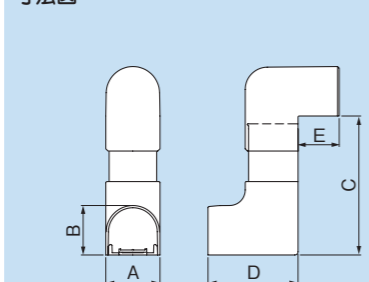

単位:mm

特長 ●スライド構造で、従来の「立面インコーナー90°」「立面アウトコーナー90°」では対応できなかった段差に対応できます。

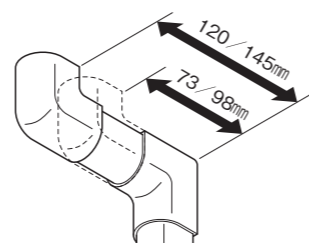

仕様 ●材質…ABS

コードNo.	型番	対応ダクト	屋外使用	VP管裸	PE・PB管		A	B	C	D	E	標準単価	梱包
					裸	保温材5mm							
20732	JCS-13	JD-13	—	13	—	—	43	38.5	73~120	63	30	¥840	50
		JD-13N	—										
21062	JCS-20	JD-20	—	16・20	—	—	49	44.5	98~145	81	37	¥1,000	50
		JD-20N	—										

※屋外使用不可

JFE 自在エルボ



寸法図

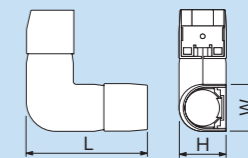

単位:mm

コードNo.	型番	対応ダクト	屋外使用	VP管裸	PE・PB管		L	W	H	標準単価	梱包
					裸	保温材5mm					
20642	JFE-13	JD-13	—	13	—	—	107	42	42	¥470	50
		JD-13N	—								
20892	JFE-20	JD-20	—	16・20	—	—	124	48	48	¥500	50
		JD-20N	—								

用途 ●屈曲部(90°曲り部)においてJDダクトを固定する壁面同士が「ねじれの関係」となる場所に使用します。
特長 ●エルボカバーの開閉部をジョイントカバーとして分離し、開口部が自由回転できる構造とし、あらゆる「ねじれの関係」にも対応できます。

※屋外使用不可

JF フリーコーナー



NEW

ジョイント



寸法図

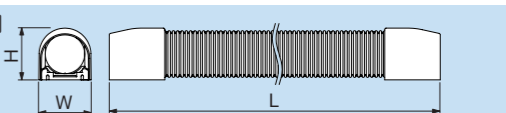

単位:mm

コードNo.	型番	対応ダクト	屋外使用	VP管裸	PE・PB管		L	W	H	標準単価	梱包
					裸	保温材5mm					
22482	JF-13F	JD-13	—	—	13A	—	489	42	42	¥1,050	50
		JD-13N	○		13A						
22492	JF-20F	JD-20	—	—	10A・16A	—	489	48	48	¥1,100	50
		JD-20N	○		16A						

用途 ●幕板などの乗り越えや、90°までの曲部に使用します。

仕様 ●材質…LLDPE(本体)
PVC(ジョイント)

特長 ●付属のジョイントを使用してJDダクトに接続します。 ●蛇腹部を切断し、長さを調節できます。
●自在エルボ(JFE)と同様に「ねじれの関係」となる施工にも使用できます。

JW ウォールコーナー



寸法図

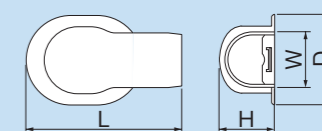

単位:mm

コードNo.	型番	対応ダクト	屋外使用	VP管裸	PE・PB管		L	D	W	H	標準単価	梱包
					裸	保温材5mm						
22072	JW-13F	JD-13	—	13	13A	—	120.0	70	42	41.0	¥420	50
		JD-13N	○		13A							
22152	JW-20F	JD-20	—	16・20	10A・16A	—	135.0	80	48	47.0	¥440	50
		JD-20N	○		16A							
21362	JW-25	JD-25	—	25・30	—	—	187.5	105	73	68.5	¥790	20
21192	JW-25S	JD-25S	—	25	—	—	152.0	87	—	56.0	¥750	20

JWS JW用スペーサー



寸法図

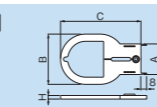

単位:mm

コードNo.	型番	A	B	C	H	標準単価	梱包
21622	JWS-13	42.5	70	112	5	¥240	200
21872	JWS-20	49.0	80	127	5	¥270	200

JHT 平面チーズカバー

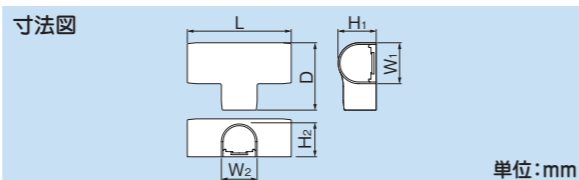
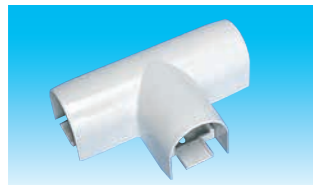

コードNo.	型番	対応ダクト	屋外使用	VP管裸	PE・PB管		L	W ₁	W ₂	H ₁	H ₂	D	標準単価	梱包
					裸	保温材5mm								
22032	JHT-13F	JD-13	—	13	13A	—	123	42	42	38.5	38.5	82.5	¥400	50
		JD-13N	○			13A								
22112	JHT-20F	JD-20	—	16・20	10A・16A	—	148	48	48	44.5	44.5	98.0	¥630	50
		JD-20N	○			16A								
21282	JHT-25	JD-25	—	25・30	—	—	156	73	73	66.0	66.0	114.5	¥840	20
22162	JHT-20-13F	JD-20	—	16・20	16A	—	122	48	42	44.5	38.5	79.0	¥630	50
		JD-20N	○			16A								
20992	JHT-25-20*1	JD-25	—	25・30	—	—	156	73	48	66.0	49.5	111.0	¥840	20
21122	JHT-25S	JD-25S	—	25	—	—	162	56	56	52.0	52.0	109.0	¥800	20

*1…配管の高さを揃えるために20A側のダクトに5mmのスペーサーが必要です。

JHTS JHT用スペーサー

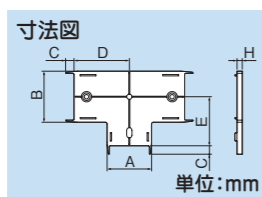
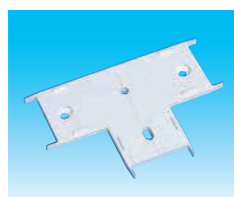

コードNo.	型番	A	B	C	D	E	H	標準単価	梱包
21542	JHTS-13	42.5	42.5	8	53.5	53.5	5	¥260	200
21792	JHTS-20	49.0	49.0	8	66.0	66.0	5	¥280	200
21892	JHTS-20-13	42.5	49.0	8	53.0	47.0	5	¥280	200

JWT 壁貫通チーズカバー

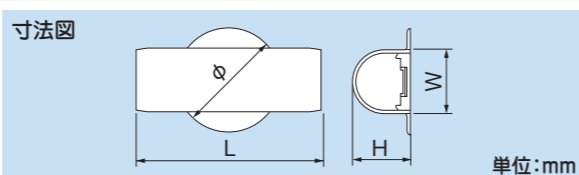
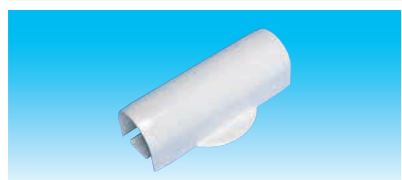

コードNo.	型番	対応ダクト	屋外使用	VP管裸	PE・PB管		L	W	H	径φ	標準単価	梱包
					裸	保温材5mm						
20602	JWT-13	JD-13	—	13	13A	—	123	42	38.5	70	¥370	50
		JD-13N	○			13A						
20852	JWT-20	JD-20	—	16・20	10A・16A	—	148	48	44.5	80	¥580	50
		JD-20N	○			16A						
21352	JWT-25	JD-25	—	25・30	—	—	156	73	66.0	100	¥770	20
21182	JWT-25S	JD-25S	—	25	—	—	162	56	52.0	85	¥730	20

JWTS JWT用スペーサー

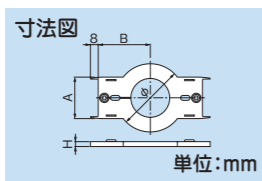
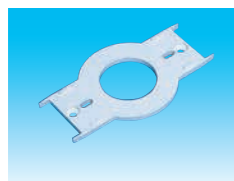

コードNo.	型番	A	B	径φ	H	標準単価	梱包
21612	JWTS-13	42.5	53.5	φ70	5	¥240	200
21862	JWTS-20	49.0	66.0	φ80	5	¥330	200

JX クロスジョイント

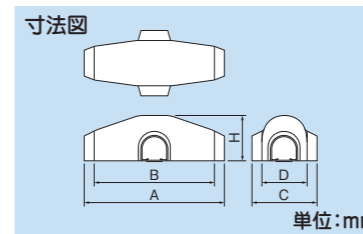

※JD-13、20、13N、20N兼用
※JD-13、13N用アダプター4個付き

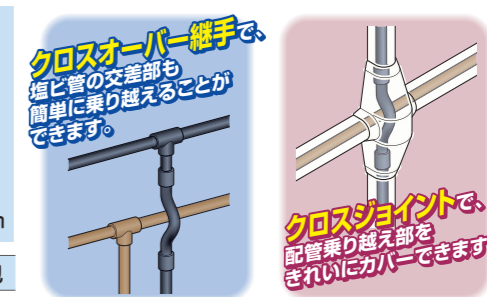

コードNo.	型番	A	B	C	D	H	標準単価	梱包
21952	JX-1320	210	180	98	68	68	¥1,200	20

用途 ●配管乗り越え部をカバーするJD-13、20、13N、20N用ジョイントです。

注意 ●塩ビ管で施工する際は、専用の継手(JXB)と合わせてご使用ください。
●樹脂管(架橋ポリエチレン管、ポリブテン管)で施工する場合は、パイプホルダー(JRH-J)を使用して、樹脂管を固定してください。また、保温材や保護管などで樹脂管交差部分の管の損傷防止処理を施してください。
※屋外使用不可

JXS JX用スペーサー

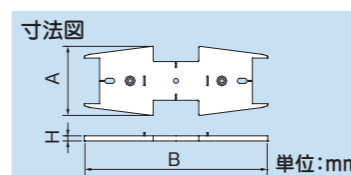
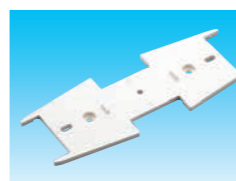

コードNo.	型番	A	B	H	標準単価	梱包
21662	JXS-1320	68	180	5	¥440	200

JXB クロスオーバー継手

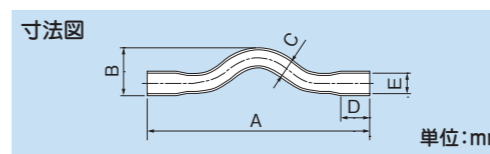

用途 ●配管乗り越え部に使用します。
注意 ●給湯用途には使用できません。

コードNo.	型番	接続配管	A	B	C	D	E	標準単価	梱包
21930	JXB-13	VP-13-HIVP-13	200	43	φ18	26	φ18.4	¥1,700	50
21940	JXB-20	VP-20-HIVP-20	260	58	φ26	35	φ26.45	¥1,800	50

JS ジョイントカバー

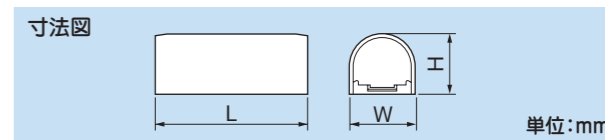

コードNo.	型番	対応ダクト	屋外使用	VP管裸	PE・PB管		L	W	H	標準単価	梱包
					裸	保温材5mm					
20592	JS-13	JD-13	—	13	13A	—	97.0	42	38.5	¥320	50
		JD-13N	○			13A					
20842	JS-20	JD-20	—	16・20	10A・16A	—	117.0	48	44.5	¥350	50
		JD-20N	○			16A					
21342	JS-25	JD-25	—	25・30	—	—	60.0	73	66.0	¥560	20
21172	JS-25S	JD-25S	—	25	—	—	127.0	56	52.0	¥530	20

JSS JS用スペーサー

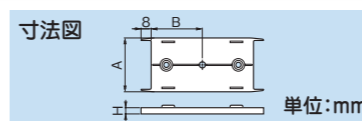

コードNo.	型番	A	B	H	標準単価	梱包
21602	JSS-13	42.5	40.5	5	¥240	200
21852	JSS-20	49.0	50.5	5	¥260	200

JDR 異径ジョイント

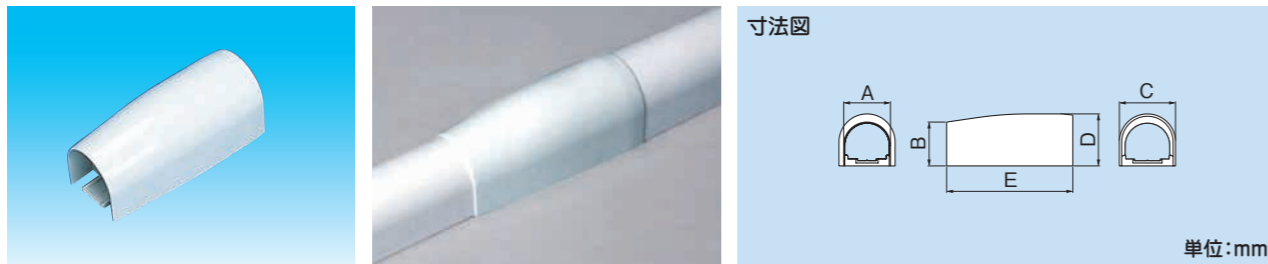

コードNo.	型番	対応ダクト	屋外使用	VP管裸	PE・PB管		A	B	C	D	E	標準単価	梱包
					裸	保温材5mm							
20692	JDR-20-13	JD-20	—	16・20	16A	—	40	37.5	48	44.5	108	¥390	50
		JD-20N	○			16A							
20972	JDR-25-20 *1*2	JD-25	—	25・30	—	—	48	49.5	73	66.0	128	¥470	20
21222	JDR-25S-20 *1	JD-25S	—	25	—	—	48	49.5	56	52.0	124	¥450	20

*1…配管の高さを合わせるため、ダクトの20A側にスペーサーJDS-20-05が必要です。

*2…JDR-25-20にJDRA-2520-13は適合します。

用途 ●異なるサイズのJDダクトの接続に使用します。

JDRS JDR用スペーサー

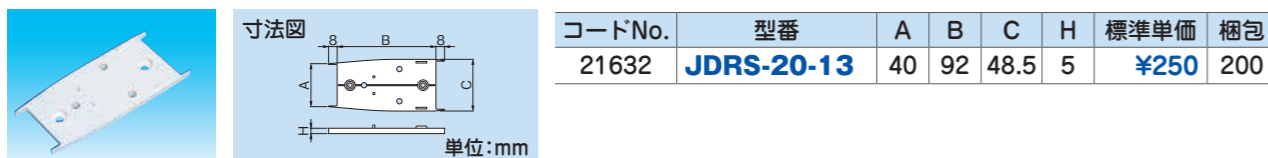

コードNo.	型番	A	B	C	H	標準単価	梱包
21632	JDRS-20-13	40	92	48.5	5	¥250	200

JDRA 異径ジョイントアダプター

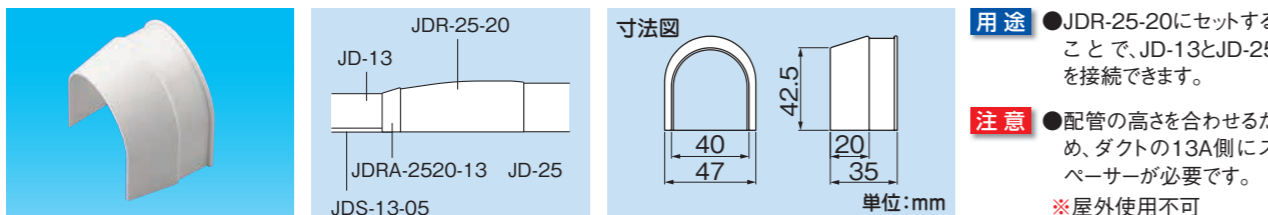

用途 ●JDR-25-20にセットすることで、JD-13とJD-25を接続できます。

注意 ●配管の高さを合わせるため、ダクトの13A側にスペーサーが必要です。
※屋外使用不可

コードNo.	型番	適合パーツ	標準単価	梱包
20982	JDRA-2520-13	JDR-25-20/JD-13	¥210	50

JDI 異径アダプター

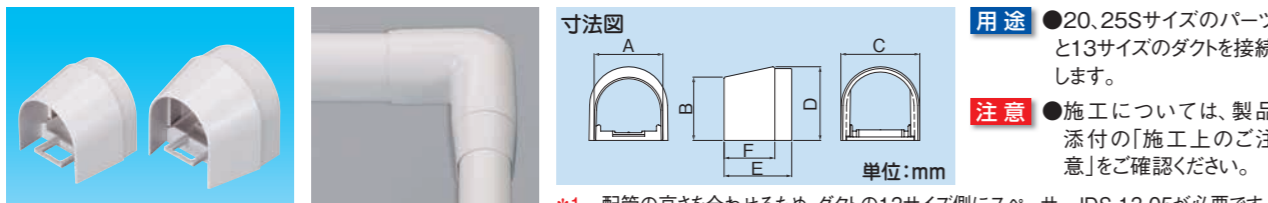

用途 ●20、25Sサイズのパーツと13サイズのダクトを接続します。

注意 ●施工については、製品添付の「施工上のご注意」をご確認ください。

*1…配管の高さを合わせるため、ダクトの13サイズ側にスペーサーJDS-13-05が必要です。

コードNo.	型番	A	B	C	D	E	F	標準単価	梱包
22272	JDI-20-13	40	37.5	47	43.5	40	30	¥270	50
22282	JDI-25S-13 *1	40	42.5	54	50.5	45	30	¥330	50

JP シーリングキャップ



コードNo.	型番	対応ダクト	屋外使用	VP管裸	PE・PB管		W	L	H ₁	H ₂	D	標準単価	梱包
					裸	保温材5mm							
20622	JP-13	JD-13	—	13	13A	—	42	83	38.5	59	22.5	¥210	100
		JD-13N	○		13A								
20872	JP-20	JD-20	—	16・20	10A・16A	—	48	89	44.5	65	22.5	¥220	100
		JD-20N	○		16A								
21372	JP-25	JD-25	—	25・30	—	—	73	112	66.0	86	22.0	¥430	100
21202	JP-25S	JD-25S	—	25	—	—	56	96	52.0	72	22.5	¥410	100

JSP シーリングキャップ(壁穴のセンター位置50mm用)



コードNo.	型番	対応ダクト	屋外使用	VP管裸	PE・PB管		W	L	H ₁	H ₂	標準単価	梱包
					裸	保温材5mm						
20712	JSP-13	JD-13	—	13	13A	—	42	83	73.5	94	¥240	50
		JD-13N	○		13A							
20922	JSP-20	JD-20	—	16・20	10A・16A	—	48	89	79.5	100	¥260	50
		JD-20N	○		16A							

JEC 給水栓用エルボカバー



コードNo.	型番	対応ダクト	屋外使用	VP管裸	PE・PB管		適合水栓サイズ	A	B	C	D	φE	標準単価	梱包
					裸	保温材5mm								
20572	JEC-13	JD-13	—	13	13A	—	13	119	71	42	49	40	¥490	50
		JD-13N	○		13A									
20827	JEC-20N	JD-20	—	16・20	10A・16A	—	13	119	71	48	56	42	¥500	50
		JD-20N	○		16A									
21007	JEC-20-20N	JD-20	—	20	16A	—	20	119	71	48	59	50	¥500	50
		JD-20N	○			16A								
21310	JEC-25	JD-25	—	25	—	—	25*	117	90	73	74	58	¥630	50
21152	JEC-25S	JD-25S	—	25	—	—	25*	117	90	56	67	58	¥600	20

特長 ●VP管用エルボ継手を確実に固定する継手ホルダーが付属しています。

※水栓サイズ13を接続する場合は、JET-Cをご使用ください。

仕様 ●材質…PVC(本体)
POM(付属品)

注意 ●VP管用エルボ継手以外は座付き水栓用エルボ継手をご使用ください。

●JEC-13、JEC-20Nにスペーサー(JECS-13)を使用する場合は、アタッチメント(JEA)で継手ホルダーを固定してください。

JES

給水栓用エルボカバー

積水エスロカチット 両座付き給水栓エルボ専用

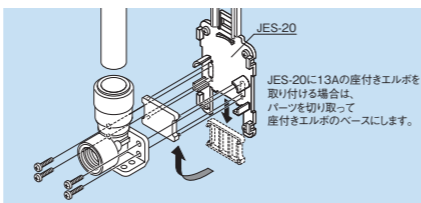
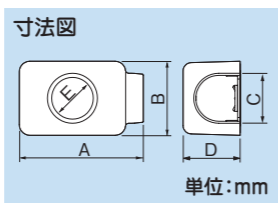

コードNo.	型番	対応ダクト	屋外使用	VP管裸	PE・PB管		適合水栓サイズ	A	B	C	D	φE	標準価格	梱包
					裸	保温材5mm								
22082	JES-13	JD-13	○	—	13A	—	13	119	71	42	49	40	¥470	50
		JD-13N	○	13A										
22182	JES-20	JD-20	○	—	16A	—	13	119	71	48	55	40	¥480	50
		JD-20N	○	16A										

JEH

給湯用エルボカバー

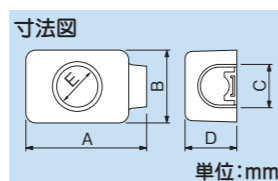

用途 ●耐熱塩ビ管 (HT管) 用ボックスカバー
特長 ●HT管用エルボ継手を確実に固定する継手ホルダーが付属しています。
仕様 ●材質…PVC (本体)、POM (付属品)

コードNo.	型番	対応ダクト	屋外使用	HTVP管裸	PE・PB管		適合水栓サイズ	A	B	C	D	φE	標準単価	梱包
					裸	保温材5mm								
20662	JEH-13	JD-13	○	13	—	—	13	119	71	42	49	40	¥550	50
		JD-13N	○											
21912	JEH-20	JD-20	○	16-20	—	—	13	119	71	48	56	42	¥560	50
		JD-20N	○											
21922	JEH-20-20	JD-20	○	20	—	—	20	119	71	48	59	50	¥560	50
		JD-20N	○											

注意 ●JEH-20をクボタ製給水栓エルボに使用の場合は、継手ホルダーのツメをニッパーなどで切り取ってください。
 ●JEH-13、JEH-20にスペーサー (JECS-13) を使用の場合は、アタッチメント (JEA) で継手ホルダーを固定してください。

JECS

JEC/JES/JEH/JEK用スペーサー

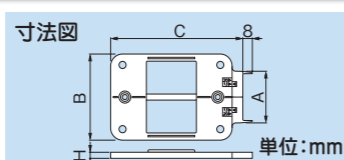

特長 ●パーツの取付位置を変えることで、13A (JEC-13, JEH-13)、20A (JEC-20N, JEH-20, JEH-20-20) に使用できます。

コードNo.	型番	適合パーツ	A	B	C	H	標準単価	梱包
21582	JECS-13	JEC-13, JEH-13, JES-13, JEK-13	42.5	71	111	5	¥250	200
		JEC-20N, JEH-20, JEH-20-20, JES-20, JEC-20-20N, JEK-20	48.5					

JTC

給水栓用チーズカバー

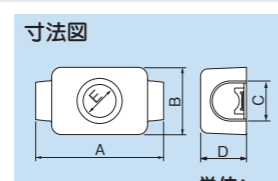

特長 ●VP管用チーズ継手を確実に固定する継手ホルダーが付属しています。
仕様 ●材質…PVC (本体)、POM (付属品)
注意 ●VP管用チーズ継手以外は座付き水栓用チーズ継手をご使用ください。
 ●JTC-20の継手ホルダーは、20×13用です。

コードNo.	型番	対応ダクト	屋外使用	VP管裸	PE・PB管		適合水栓サイズ	A	B	C	D	φE	標準単価	梱包
					裸	保温材5mm								
20562	JTC-13	JD-13	○	13	—	—	13	136	71	42	51	42	¥570	50
		JD-13N	○											
20812	JTC-20	JD-20	○	16-20	—	—	13	136	71	48	58	40	¥740	50
		JD-20N	○											

JTH

給湯用チーズカバー

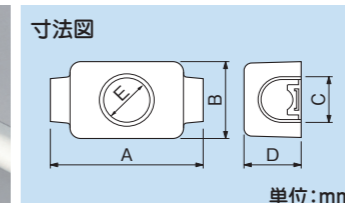

用途 ●耐熱塩ビ管 (HT管) 用ボックスカバー
特長 ●HT管用チーズ継手を確実に固定する継手ホルダーが付属しています。
仕様 ●材質…PVC (本体)、POM (付属品)
注意 ●HT管用チーズ継手以外は座付きチーズ継手をご使用ください。

コードNo.	型番	対応ダクト	屋外使用	VP管裸	PE・PB管		適合水栓サイズ	A	B	C	D	φE	標準単価	梱包
		裸	保温材5mm											
20672	JTH-13	JD-13	○	13	—	—	13	136	71	42	51	42	¥620	50
		JD-13N	○											

JTCS

JTC/JTH用スペーサー

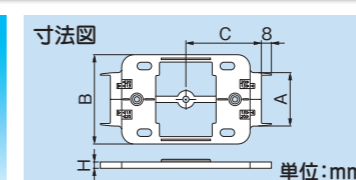

特長 ●パーツの取付位置を変えることで、13A (JTC-13, JTH-13)、20A (JTC-20) に使用できます。

コードNo.	型番	適合パーツ	A	B	C	H	標準単価	梱包
21572	JTCS-13	JTC-13, JTH-13	42.5	71	60	5	¥260	200
		JTC-20	48.5					

JEK

給水栓ボックス

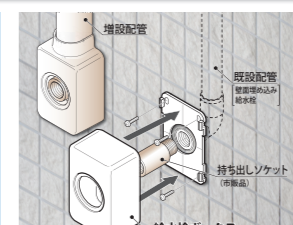
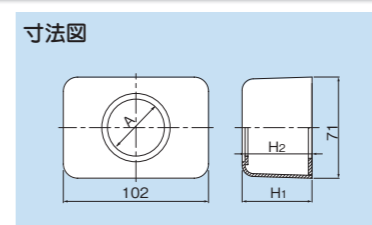

注意 ●給水栓ボックス (JEK) の高さに合わせて、持ち出しソケット (市販品) を選択してください。

コードNo.	型番	屋外使用	適合水栓サイズ	H ₁	H ₂	φA	標準単価	梱包
22092	JEK-13	○	13	49	47	40	¥490	50
22192	JEK-20	○	13	56	54	42	¥500	50

JET

水栓ボックス用アダプター

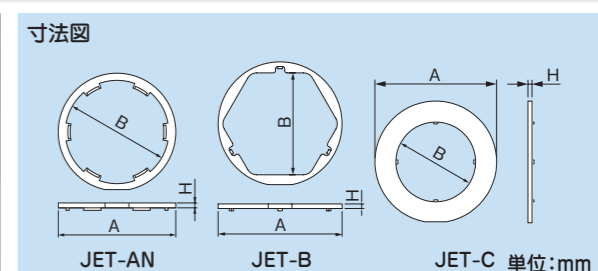
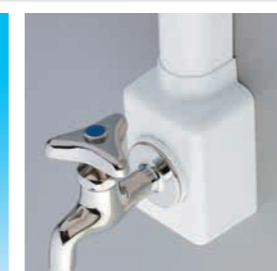

コードNo.	型番	適合パーツ	A	B	H	標準単価	梱包
20966	JET-AN	JEC-13/20N, JTC-13/20, JEH-13/20, JTH-13, JMB-13, JEK-13/20	48	42	2	¥120	500
20967	JET-B	JEH-20-20/JEC-20-20N	54	44.5	2	¥120	500
20968	JET-C	JEC-25S, JEC-25	61	40	2	¥120	500

用途 ●水栓ボックスの天面 (凹み部) に取り付け、すき間隠しに使用します。
仕様 ●材質…ABS
特長 ●重ね合わせることで2mm単位で高さを調整できます。

JEA 継手ホルダー用アタッチメント

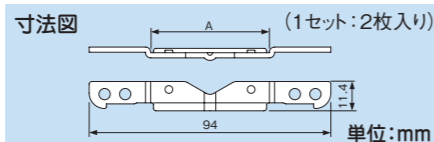
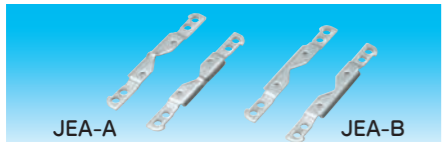

仕様 ●材質…SUS
注意 ●壁面固定用のねじは、呼び径4のものをご使用ください。

コードNo.	型番	A	適合パーツ	標準単価	梱包
22250	JEA-A	46.5	エルボカバー:JEC-13、20N(給水用)/JEH-13(給湯用) チースカバー:JTC-13、20(給水用)/JTH-13(給湯用)	¥450	300
22260	JEA-B	51	エルボカバー:JEH-20(給湯用)	¥450	300

JSC 給水栓用ソケットカバー

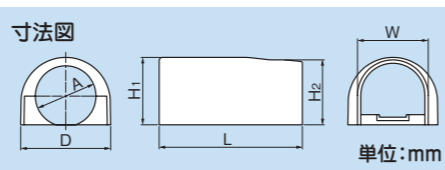
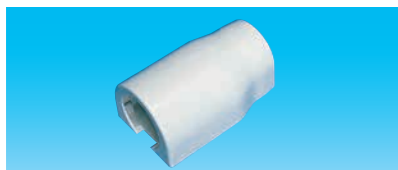

コードNo.	型番	対応ダクト	屋外使用	VP管 標	PE・PB管		適合水栓サイズ	L	D	W	H ₁	H ₂	φA	付属品	標準単価	梱包
					標	保温材5mm										
22062	JSC-13F	JD-13	○	13	13A	—	13	85	53.5	42	40	38.5	36	JH-13x1 ^{*1}	¥320	50
		JD-13N	○	13	13A	13A	—	13	85	53.5	42	40	38.5	36	JH-13x1 ^{*1}	¥320
22142	JSC-20F	JD-20	○	16-20	10A・16A	—	13	102	59.5	48	46	44.5	36	JH-20x1 ^{*1}	¥370	50
		JD-20N	○	16-20	10A・16A	16A	—	13	102	59.5	48	46	44.5	36	JH-20x1 ^{*1}	¥370
22172	JSC-20-20F	JD-20	○	20	16A	—	20	102	59.5	48	46	44.5	44	JH-20x1 ^{*1}	¥370	50
		JD-20N	○	20	16A	16A	—	20	102	59.5	48	46	44.5	44	JH-20x1 ^{*1}	¥370

*1…パイプホルダーJHが付属していますが、JHはVP管用です。樹脂管には使用できません。
 ※給湯でのPE・PB管使用時の直線配管距離はJSC-13Fは1.5m以下、JSC-20F及びJSC-20-20Fは2.0m以下です。

JSCS JSC用スペーサー

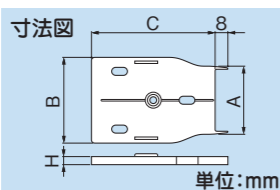
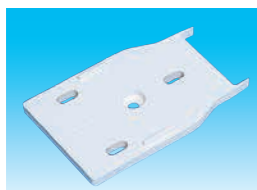

コードNo.	型番	A	B	C	H	標準単価	梱包
21592	JSCS-13	42.5	53.5	77	5	¥230	200
21842	JSCS-20	48.5	59.5	94	5	¥230	200

JMB 混合栓用ボックスカバー

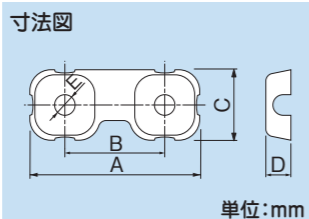

用途 ●給水・給湯システムで使用するボックスカバーです。※屋外使用不可
特長 ●給水用継手ホルダー(VP管用)および給湯用継手ホルダー(HT管用)を内蔵し、エルボ継手を確実に固定します。カバー側面すべてにJDダクト貫通口(計6ヶ所)を設けているので、どの方向からでも施工可能です。(寸法図参照) 不要な穴は、付属のアダプターでふさいでください。(4ヶ所)
仕様 ●材質…ABS(本体) / POM(付属品)

コードNo.	型番	A	B	C	D	φE	標準単価	梱包
20682	JMB-13	340	200	140	51	40	¥2,900	24

JMBS JMB用スペーサー

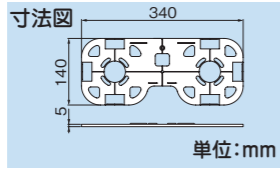

仕様 ●材質…ABS

コードNo.	型番	適合パーツ	標準単価	梱包
21642	JMBS-13	JMB-13	¥1,300	50

JDC JD用ステンレスカバー

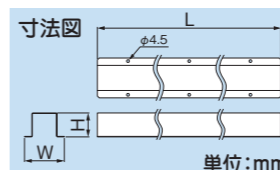
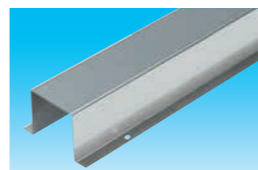

コードNo.	型番	生産	L	W	H	標準単価	梱包
22201	JDC-13	受注	650	65	39	¥2,250	20
22301	JDC-20	受注	650	71	45	¥2,400	20

仕様 ●材質…SUS

JKC JK用ステンレスカバー

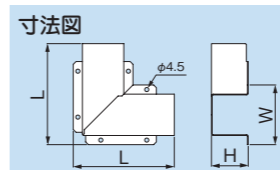

コードNo.	型番	生産	L	W	H	標準単価	梱包
22202	JKC-13	受注	110	65	40	¥2,000	40
22302	JKC-20	受注	125	71	46	¥2,150	40

仕様 ●材質…SUS

JCIC JCI用ステンレスカバー

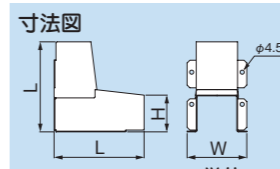
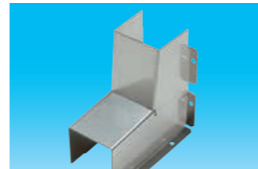

コードNo.	型番	生産	L	W	H	標準単価	梱包
22203	JCIC-13	受注	98	65	40	¥2,500	40
22303	JCIC-20	受注	114	71	46	¥2,700	40

仕様 ●材質…SUS

シングルタイプ仕様

材	質	直線カバー:硬質塩化ビニル樹脂(PVC) パーツ類:硬質塩化ビニル樹脂(PVC) ※一部製品を除く
色	調	アイボリー(シルバーホワイ系) (マンセル:2.5Y 8.95/1、日塗工:K19-90A)
使用環境温度範囲		-20℃~60℃ 【ご注意】リフォームダクトを給湯にご使用の場合は、管内温度が80℃以下でご使用ください。

推奨配管表

リフォームダクトサイズ	VP管				樹脂管				
	13	16	20	25	10A 被覆なし	13A 被覆なし	13A 被覆あり	16A 被覆なし	16A 被覆あり
JD-13N 屋外使用可									
JD-20N 屋外使用可									
JD-13									
JD-20									
JD-25S									
JD-25									

※1 保温材厚10mm ※2 保温材厚5mm

スペーサー 共通項目

用途 ●段差のある壁面の高さ調整に使用します。
特長 ●スペーサーは重ね合わせて、より高くすることができます。
 ●重ね合わせることで、5mm単位で高さを調整できます。

注意 ●JDシリーズを給湯にご使用の場合は、次の点にご注意ください。
 ・管内温度80℃以下でご使用ください。
 ・樹脂管が熱で伸縮することにより、カバーが外れる恐れがあります。直線配管距離の目安については、P5~8または技術資料(仕様書)をご参照ください。
 ・樹脂管が熱で伸縮することにより、きしみ音が発生する場合があります。
 ・樹脂管が熱で伸縮することにより、カバーが落下する恐れがあるため、天井面には施工しないでください。
 ●壁の素材をご確認の上ご使用ください。
 ●石膏ボード等では、固定強度が不足することがあるため、壁下地材の木軸等に固定してください。
 ●ウォーターハンマーによる衝撃音が発生する可能性のある場所は、配管に緩衝材(保温材など)を巻いてください。
 ●壁面固定用のねじは、ねじ径4mmのものをご使用ください。
 ●樹脂管は、巻き癖のない直管をご使用ください。コイル巻を使用する場合は、巻き癖を取り除きながら施工してください。
 ●ダクトの施工作業時は防護服、保護手袋などを着用してください。また、ノコギリなどを使用して切断作業する場合は切粉が目に入らないように保護メガネを着用してください。
 ●冬場など気温の低い時期は、ダクト切断時にダクトが割れる恐れがありますので、ダクトを温めてから切断してください。

ツインタイプ

新発売

製品ラインナップ

1 TJD-20 リフォームダクト ツインタイプ	2 TJK-20 平面エルボカバー90°	3 TJCI-20 TJCIM-20 立面インコーナー90°	4 TJCO-20 TJCOM-20 立面アウトコーナー90°
5 TJHT-20 平面チーズカバー	6 TJWT-20 壁貫通チーズカバー	7 TJS-20 ジョイントカバー	8 TJSC-20 ソケットカバー
9 TJP-20 シーリングキャップ	10 TJMB-20 混合水栓用ボックスカバー	11 TJAD-20 シングル変換アダプター	12 TJW-20 ウォールコーナー
13 TJDSP-20 セパレーター			

配管×ダクト・ホルダー早見表

●...屋外使用可能

配管種別	適合配管	製品写真	(H)VP管 HTVP管			架橋ポリエチレン管 ポリブテン管 エスロベックスCV			架橋ポリエチレン管 ポリブテン管 保温材付(5mm)			金属強化ポリエチレン管 (スーパーエスロベックスなど)			ステンレスフレキ管			
			13	16	20	10A	13A	16A	13A	16A	10A	13A	16A	13	15	20		
配管ダクト	※1 リフォームダクト ツインタイプ (屋内外兼用)	TJD	P.24	20 [3.0m]	20 [3.0m]	20 [3.0m]	20 [1.0m]	20 [3.0m]	20 [3.0m]	20 [6.0m]	20 [6.0m]	20 [6.0m]	20 [制限なし]	20 [制限なし]	20 [制限なし]			
パイプホルダー	JH	P.25	13J	16	20	10J	-	-	-	10J	13J	-	-	16	-			
パイプホルダー (裸管用)	JRH-J	P.24	13J	16J	-	-	13J	16J	16J	-	-	-	13J	16J	-			
パイプホルダー (保温材付用)	JRH-H	P.24	-	-	-	-	-	-	16H	-	-	-	-	-	-			
パイプホルダー (バンド式)	JBH	P.25	-	20	20	-	-	-	-	-	-	20	-	-	20			

※1: JDシリーズを給湯にご使用の場合は、次の点にご注意ください。
 ・金属製継手は、熱で、カバーが変形する恐れがありますので、ご使用いただけません。
 ・樹脂管用の継手を使用する場合、継手のソケットの外径は、φ39以下のものを使用してください。
 ・管内温度80℃以下でご使用ください。
 ・樹脂管が熱で伸縮することにより、カバーが外れる恐れがあります。直線配管距離は、当社耐熱給湯試験結果に基づいた目安です。使用環境によっては記載の直線距離を満たさない場合があります。
 ・樹脂管が熱で伸縮することにより、きしみが発生する場合があります。
 ・樹脂管が熱で伸縮することにより、カバーが落下する恐れがあるため、天井面には施工しないでください。

※2 ※3: TJCOM-20をご使用時の直線配管距離は、2.5m以下(HTVP-16)、1.0m以下(HTVP-20)となります。
 ※4: TJCOM-20をご使用時の直線配管距離は、2.0m以下となります。
 ※5: TJCOM-20をご使用時の直線配管距離は、架橋ポリエチレン管をご使用の場合、屋外1.5m以下/屋内2.0m以下となります。ポリブテン管をご使用の場合、屋内のみ使用可能。2.0m以下となります。
 ※6: 屋内のみでご使用いただけます。
 ※7: エスロベックスCVをご使用の場合は、JH-13Jをご使用ください。
 ※: 詳細は、技術資料(仕様書)をご参照ください。

TJD リフォームダクトツインタイプ



寸法図

単位:mm

コードNo.	型番	屋外使用	VP管裸	PE・PB管裸	保温材5mm	L	W	H	標準単価	梱包
22312	TJD-20	○	13・16・20	10A 13A 16A	13A 16A	2000	85	43	¥5,100	5

TJDSP セパレーター

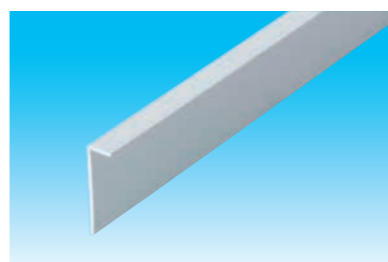

寸法図

単位:mm

コードNo.	型番	対応ダクト	屋外使用	L	D	H	標準価格	梱包
22322	TJDSP-20	TJD-20	○	1000	10	35	¥750	120

TJDS TJD用スペーサー



寸法図

単位:mm

コードNo.	型番	L	W	H	標準単価	梱包
22522	TJDS-20	1000	85	5	¥1,300	20

JRH-J パイプホルダー(裸管用)



寸法図

単位:mm

対応管種	コードNo.	型番	対応ダクト	VP管裸	PE・PB管裸	PE・PB管保温材5mm	A	B	C	標準価格	梱包
VP管(裸)	22230	JRH-13J	TJD-20	13	13A	-	47	16	26	¥65	200
PE管・PB管(裸)	22240	JRH-16J	TJD-20	16	16A	13A	57	16	26	¥65	200

仕様 ●材質...POM

注意 ●適合配管の詳細は、P23の配管×ダクト・ホルダー早見表をご参照ください。

JRH-H パイプホルダー(保温材付樹脂管用)



寸法図

単位:mm

対応管種	コードNo.	型番	対応ダクト	PE・PB管保温材5mm	A	B	C	標準価格	梱包
PE管 PB管	22241	JRH-16H	TJD-20	16A	57	16	26	¥65	200

仕様 ●材質...POM

注意 ●適合配管の詳細は、P23の配管×ダクト・ホルダー早見表をご参照ください。

JH パイプホルダー

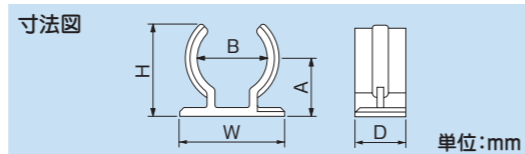
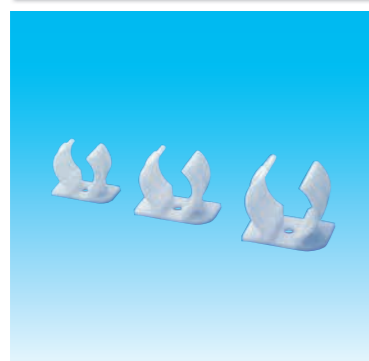

対応管種	コードNo.	型番	対応ダクト	対応配管	W	H	A	B	D	標準単価	梱包
PE・PB管(裸)	20635	JH-10J	TJD-20	10A	34	22.0	15	12	12	¥55	200
	20631	JH-13J	TJD-20	13	34	25.0	17	16	13	¥65	200
VP管(裸)	20930	JH-16	TJD-20	16	34	27.5	17	21	16	¥65	200
	20880	JH-20	TJD-20	20	34	31.0	19	25	20	¥65	200

仕様 ●材質…POM

注意 ●適合配管の詳細は、P23の配管×ダクト・ホルダー早見表をご参照ください。

JBH バンド式パイプホルダー

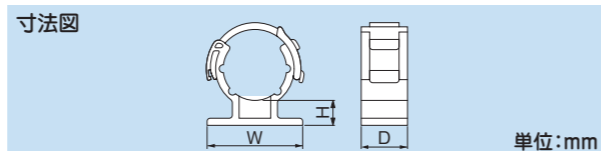

対応管種	コードNo.	型番	対応ダクト	VP管(裸)	対応配管外径	W	H	D	標準単価	梱包
VP管(裸)	20950	JBH-20	TJD-20	16・20	φ20.5~φ26	33	6.5	20	¥120	500

仕様 ●材質…PA66

注意 ●適合配管の詳細は、P23の配管×ダクト・ホルダー早見表をご参照ください。

TJK 平面エルボカバー90°

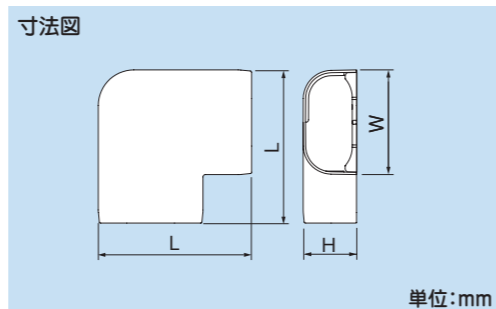

コードNo.	型番	対応ダクト	屋外使用	VP管裸	PE・PB管		L	W	H	標準単価	梱包
					裸	保温材5mm					
22342	TJK-20	TJD-20	○	13・16・20	10A・13A・16A	13A・16A	130	89	45	¥840	20

TJKS TJK用スペーサー

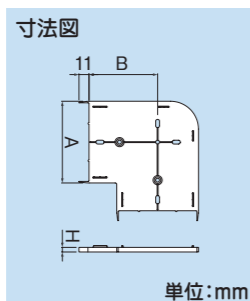

コードNo.	型番	A	B	H	標準単価	梱包
22532	TJKS-20	89	74.5	5	¥500	200

単位:mm

TJCI 立面インコーナー90°

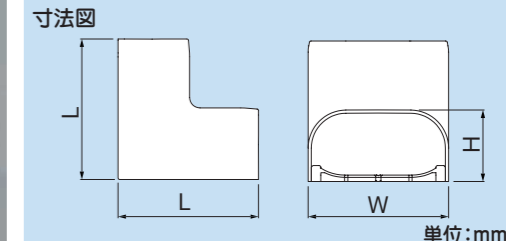

コードNo.	型番	対応ダクト	屋外使用	VP管裸	PE・PB管		L	W	H	標準単価	梱包
					裸	保温材5mm					
22622	TJCI-20	TJD-20	○	13・16・20	10A・13A・16A	13A・16A	88.5	89	45	¥890	20

TJCIM 立面インコーナー90°ミニ

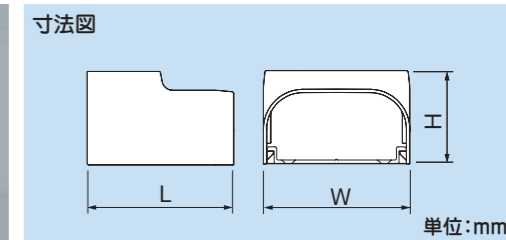
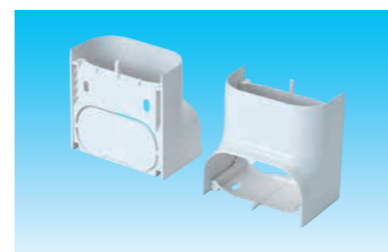

コードNo.	型番	対応ダクト	屋外使用	VP管裸	PE・PB管		L	W	H	標準単価	梱包
					裸	保温材5mm					
22352	TJCIM-20	TJD-20	○	13・16・20	10A・13A・16A	13A・16A	88.5	89	56.5	¥650	20

TJCO 立面アウトコーナー90°

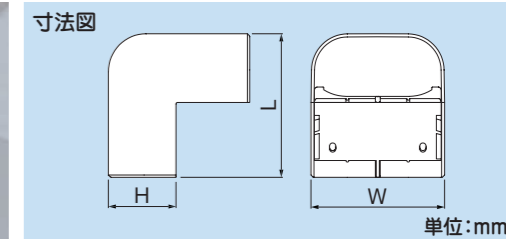

コードNo.	型番	対応ダクト	屋外使用	VP管裸	PE・PB管		L	W	H	標準単価	梱包
					裸	保温材5mm					
22632	TJCO-20	TJD-20	○	13・16・20	10A・13A・16A	13A・16A	94	89	45	¥900	20

TJCOM 立面アウトコーナー90°ミニ

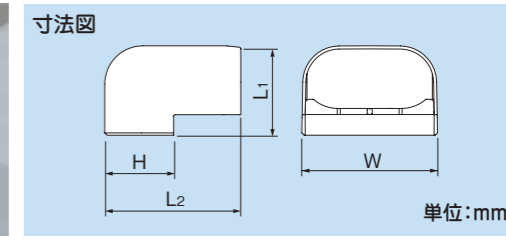
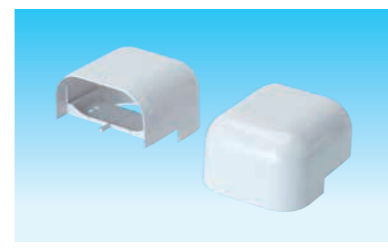

コードNo.	型番	対応ダクト	屋外使用	VP管裸	PE・PB管		L1	L2	W	H	標準単価	梱包
					裸	保温材5mm						
22362	TJCOM-20	TJD-20	○	13・16・20	10A・13A・16A	13A・16A	59	89	89	45	¥650	20

仕様 ●材質…ASA

TJCOIS TJCI/TJCO用スペーサー

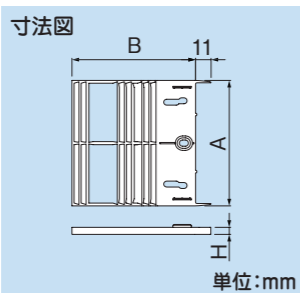

コードNo.	型番	A	B	H	標準単価	梱包
22612	TJCOIS-20	89	87.5	5	¥350	200

用途 ●TJCI-20、TJCIIM-20、TJCO-20、TJCOM-20に取り付けできます。
●かさ上げするパーツ、高さに応じてTJCOIS-20をニッパー等でカットしてください。

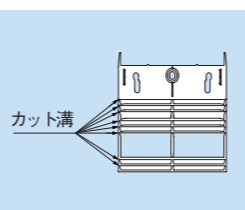

TJW ウォールコーナー

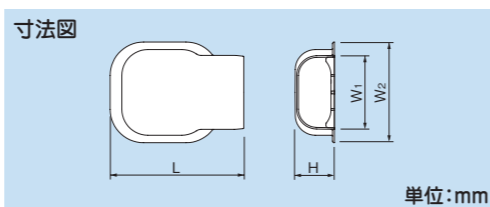
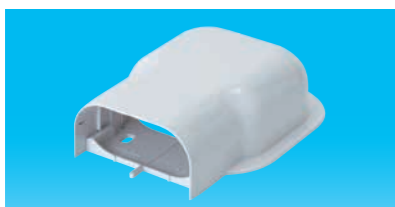

コードNo.	型番	対応ダクト	屋外使用	VP管裸	PE・PB管		L	W ₁	W ₂	H	標準単価	梱包
					裸	保温材5mm						
22332	TJW-20	TJD-20	○	13・16・20	10A・13A・16A	13A・16A	160	89	120.5	47	¥710	20

TJWS TJW用スペーサー

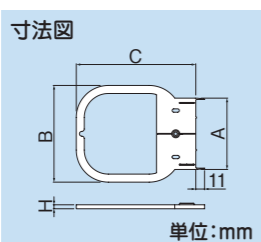

コードNo.	型番	A	B	C	H	標準単価	梱包
22542	TJWS-20	89	120.5	149	5	¥380	200

TJHT 平面チーズカバー

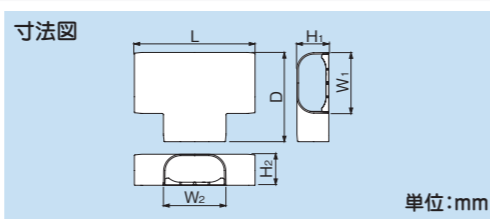

コードNo.	型番	対応ダクト	屋外使用	VP管裸	PE・PB管		L	W ₁	W ₂	H ₁	H ₂	D	標準単価	梱包
					裸	保温材5mm								
22372	TJHT-20	TJD-20	○	13・16・20	10A・13A・16A	13A・16A	171	89	89	45	45	130	¥1,130	20

※ 積水化学工業株式会社 エスロカチットS ヘアチーズも収納可能です。

TJHTS TJHT用スペーサー

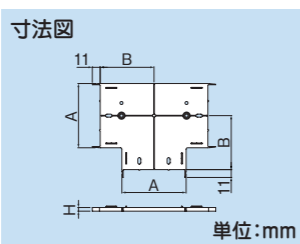

コードNo.	型番	A	B	H	標準単価	梱包
22562	TJHTS-20	89	74.5	5	¥450	200

TJWT 壁貫通チーズカバー

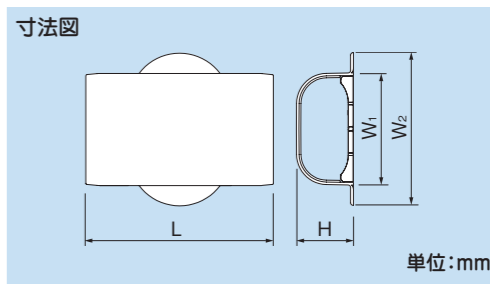
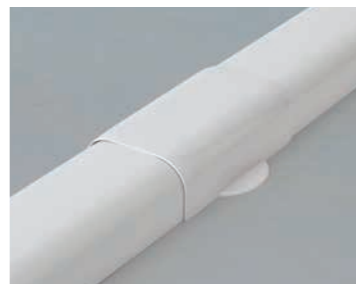
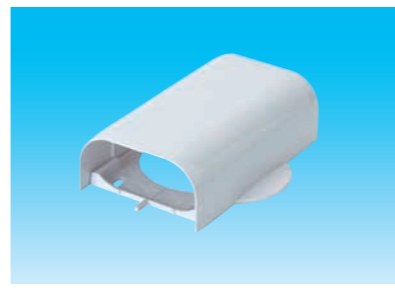

コードNo.	型番	対応ダクト	屋外使用	VP管裸	PE・PB管		L	W ₁	W ₂	H	標準単価	梱包
					裸	保温材5mm						
22382	TJWT-20	TJD-20	○	13・16・20	10A・13A・16A	13A・16A	148	89	120.5	45	¥1,040	20

TJWTS TJWT用スペーサー

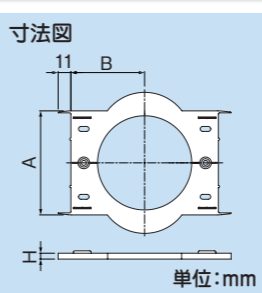

コードNo.	型番	A	B	H	標準単価	梱包
22572	TJWTS-20	89	63	5	¥500	200

TJS ジョイントカバー

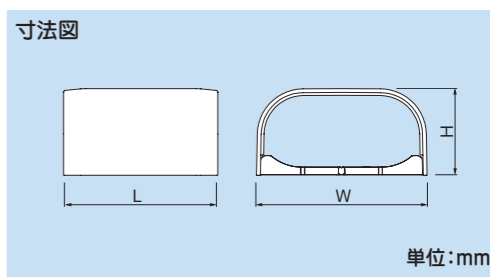

コードNo.	型番	対応ダクト	屋外使用	VP管裸	PE・PB管		L	W	H	標準単価	梱包
					裸	保温材5mm					
22392	TJS-20	TJD-20	○	13・16・20	10A・13A・16A	13A・16A	80	89	45	¥590	20

TJSS TJS用スペーサー

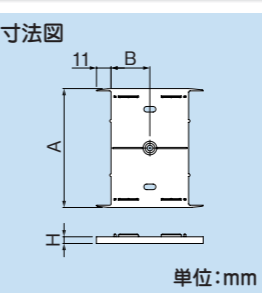

コードNo.	型番	A	B	H	標準単価	梱包
22582	TJSS-20	89	29	5	¥350	200

TJP シーリングキャップ



コードNo.	型番	対応ダクト	屋外使用	VP管 裸	PE・PB管		L	W ₁	W ₂	H ₁	H ₂	標準単価	梱包
					裸	保温材5mm							
22422	TJP-20	TJD-20	○	13・16・20	10A・13A・16A	13A・16A	22.5	89	128	45	65	¥400	100

TJAD シングル変換アダプター



コードNo.	型番	対応ダクト	屋外使用	VP管 裸	PE・PB管		L	W	H	標準単価	梱包
					裸	保温材5mm					
22432	TJAD-20	TJD-20	○	13・16・20	10A・13A・16A	13A・16A	42	93	47.5	¥460	20

用途 ●TJD用パーツ(ツインタイプ)とJD-20/20Nダクト(シングルタイプ)を接続できます。

TJADS TJAD用スペーサー

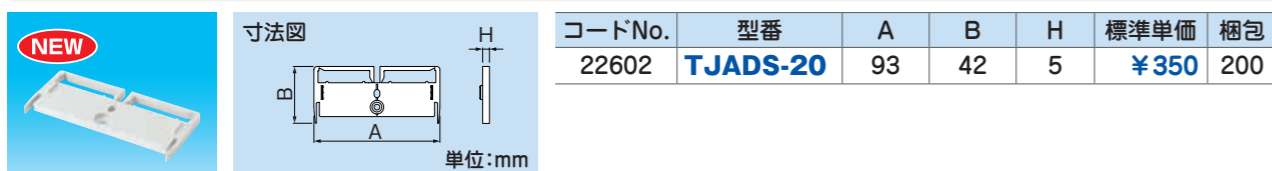

コードNo.	型番	A	B	H	標準単価	梱包
22602	TJADS-20	93	42	5	¥350	200

TJSC ソケットカバー



コードNo.	型番	対応ダクト	屋外使用	VP管 裸	PE・PB管		適合 水栓サイズ	L	W	H	A	標準 単価	梱包
					裸	保温材5mm							
22402	TJSC-20	TJD-20	○	13・16・20	10A・13A・16A	13A・16A	13	117	92.5	46	35	¥630	20

●使用可能さや管呼び径:28

TJSCS TJSC用スペーサー



コードNo.	型番	A	B	H	標準単価	梱包
22592	TJSCS-20	92.5	106	5	¥350	200

TJMB 混合栓用ボックスカバー

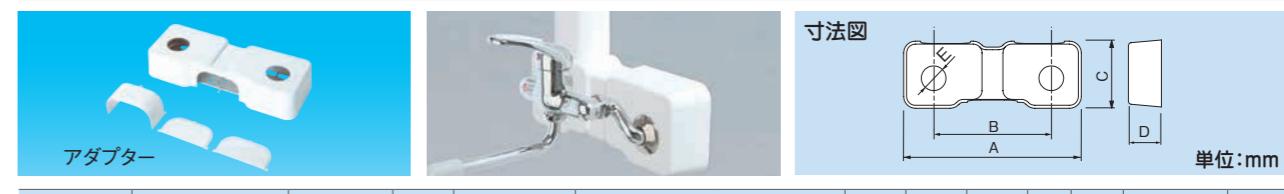

コードNo.	型番	対応ダクト	屋外使用	VP管 裸	PE・PB管		A	B	C	D	φE	標準単価	梱包
					裸	保温材5mm							
22412	TJMB-20	TJD-20	—	13・16・20	10A・13A・16A	13A・16A	302	200	114	56	42	¥2,400	24

仕様 ●材質…ABS ※パーツを付き合わせて施工する場合は、付属のアダプターを使用してください。 ※屋外使用不可

TJMBS TJMB用スペーサー

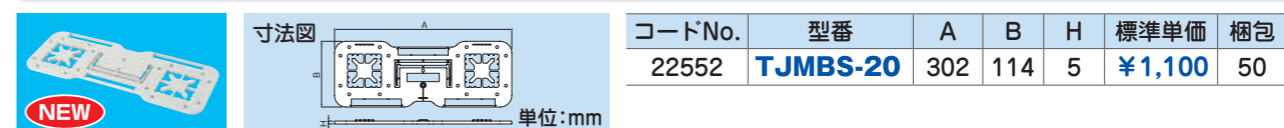

コードNo.	型番	A	B	H	標準単価	梱包
22552	TJMBS-20	302	114	5	¥1,100	50

JET 水栓ボックス用アダプター

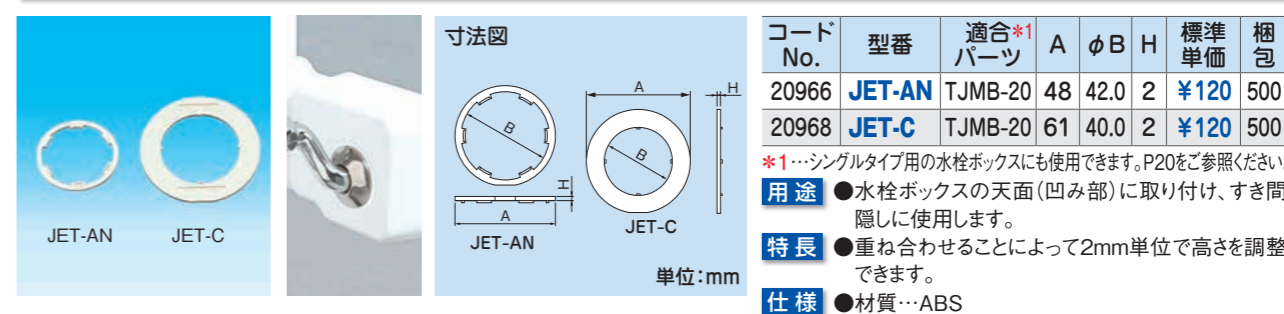

コードNo.	型番	適合*1 パーツ	A	φB	H	標準 単価	梱包
20966	JET-AN	TJMB-20	48	42.0	2	¥120	500
20968	JET-C	TJMB-20	61	40.0	2	¥120	500

*1…シングルタイプ用の水栓ボックスにも使用できます。P20をご参照ください。

用途 ●水栓ボックスの天面(凹み部)に取り付け、すき間隠しに使用します。

特長 ●重ね合わせることで2mm単位で高さを調整できます。

仕様 ●材質…ABS

JECH 給水用継手ホルダー

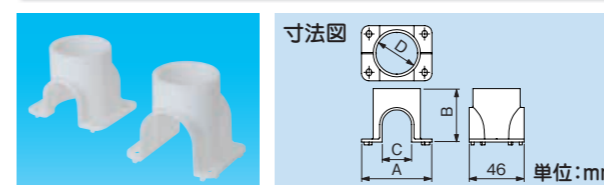

コードNo.	型番	A	B	C	φD	VP管 裸	適合水栓 サイズ	標準 単価	梱包
22442	JECH-13	58.5	44	24.5	35	13	13	¥300	100
22452	JECH-20	58.5	51.5	33.5	34.5	16・20	13	¥300	100

用途 ●混合水栓用ボックスにVP管の給水用エルボ継手を確実に固定するホルダーです。

仕様 ●材質…POM

JEHH 給湯用継手ホルダー

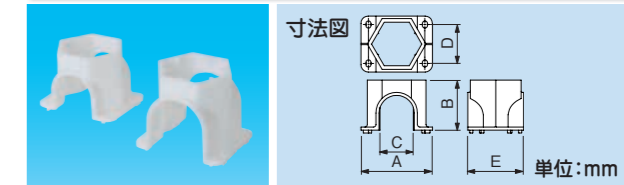

コードNo.	型番	A	B	C	D	E	HTVP管 裸	適合水栓 サイズ	標準 単価	梱包
22462	JEHH-13	58	41	27	36	46	13	13	¥300	100
22472	JEHH-20	59	49.5	36	37	50.5	16・20	13	¥300	100

用途 ●混合水栓用ボックスにVP管の給湯用エルボ継手を確実に固定するホルダーです。

仕様 ●材質…POM

ツインタイプ仕様

材	質	直線カバー: 硬質塩化ビニル樹脂(PVC)	パーツ類: 硬質塩化ビニル樹脂(PVC)	※一部製品を除く
色	調	アイボリー(シルキーホワイト系) (マンセル:2.5Y 8.95/1、日塗工:K19-90A)		
使用環境温度範囲		-20℃~60℃ 【ご注意】リフォームダクトを給湯にご使用の場合は、管内温度が80℃以下でご使用ください。		

- 注意**
- JDシリーズを給湯にご使用の場合は、次の点にご注意ください。
 - 管内温度80℃以下でご使用ください。
 - 樹脂管が熱で伸縮することにより、カバーが外れる恐れがあります。直線配管距離の目安およびビスピッチ、ホルダーピッチについてはP23または技術資料(仕様書)をご参照ください。
 - 樹脂管が熱で伸縮することにより、きしみ音が発生する場合があります。
 - 樹脂管が熱で伸縮することにより、カバーが落下する恐れがあるため、天井面には施工しないでください。
 - 壁の素材をご確認の上ご使用ください。
 - 石膏ボード等では、固定強度が不足することがあるため、壁下地材の木軸等に固定してください。
 - ウォーターハンマーによる衝撃音が発生する可能性のある場所は、配管に緩衝材(保温材など)を巻いてください。
 - 壁面固定用のねじは、ねじ径4mmのものをご使用ください。
 - 樹脂管は、巻き癖のない直管をご使用ください。コイル巻を使用する場合は、巻き癖を取り除きながら施工してください。
 - ダクトの施工時は防護服、保護手袋などを着用してください。また、ノコギリなどを使用して切断作業する場合は切粉が目に入らないように保護メガネを着用してください。
 - 冬場など気温の低い時期は、ダクト切断時にダクトが割れる恐れがありますので、ダクトを温めてから切断してください。