

集合管遮音カバー BS
仕 様 書

2020年 1月 31日

因幡電機産業株式会社
開発統括部

目 次	ページ
1. 適 用	3
2. 仕 様	3
2-1. 集合管上部遮音カバー (BS-S)	3
2-2. 集合管枝管遮音カバー (BS-E)	3
2-3. 集合管下部遮音カバー (BS-K)	4
3. 適合集合管	5

1. 適用

本仕様書は、集合管上部遮音カバー（BS-S）、集合管枝管遮音カバー（BS-E）、集合管下部遮音カバー（BS-K）に適用します。

2. 仕様

2-1. 集合管上部遮音カバー（BS-S）

① 構造

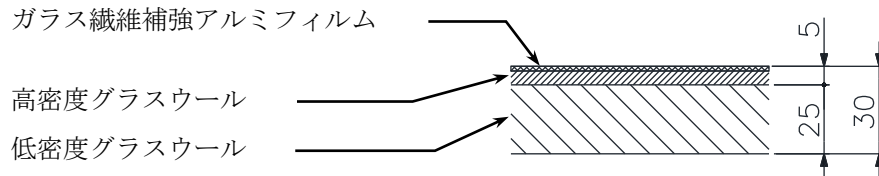

② 製品形状

- ・上部用カバー 2個/1セット（不燃材料認定 認定番号：NM-4059）

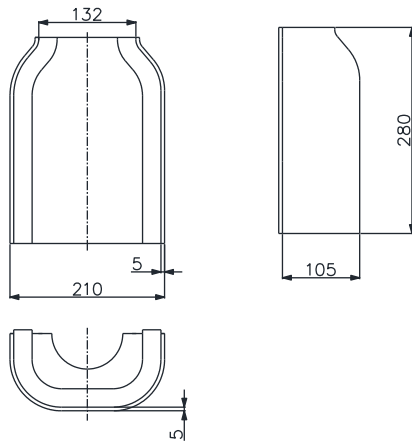

寸法単位：mm

- ・ガラス繊維補強アルミ粘着テープ 1枚



2-2. 集合管枝管遮音カバー（BS-E）

① 構造

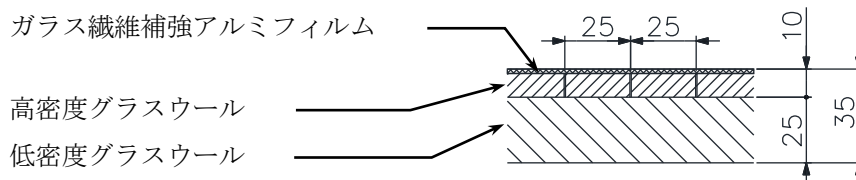

② 製品形状

- ・ 枝管用カバー 1枚 (不燃材料認定 認定番号: NM-4060)

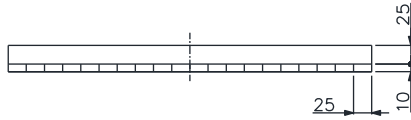

寸法単位: mm

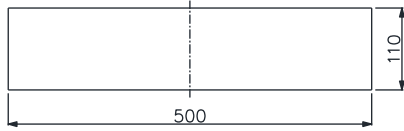

- ・ ガラス繊維補強アルミ粘着テープ 1枚

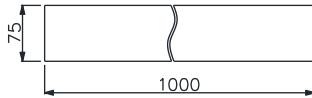

- ・ 仮止め用結束バンド (728mm) 1本

2-3. 集合管下部遮音カバー (BS-K)

① 構造

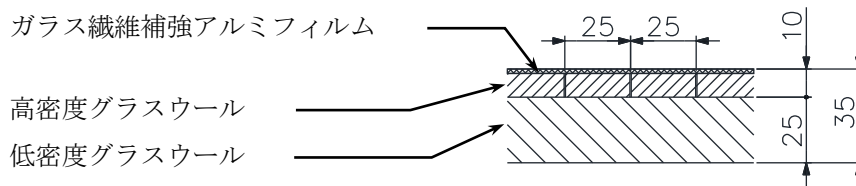

② 製品形状

- ・ 下部用カバー 1枚 (不燃材料認定 認定番号: NM-4060)

寸法単位: mm

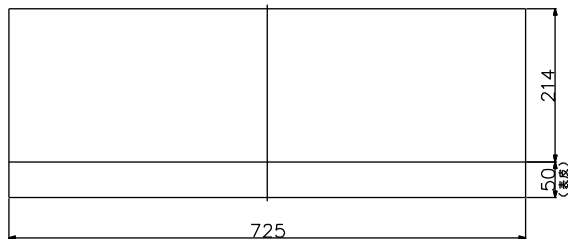
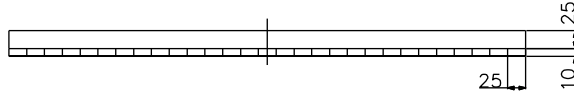

- ・ ガラス繊維補強アルミ粘着テープ 1枚

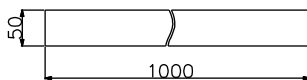

- ・ 仮止め用結束バンド (728mm) 1本

3. 適合排水用集合管

本製品は、以下の排水用集合管に適合します。

1) 「集合管上部遮音カバー BS-S」、「集合管枝管遮音カバーBS-E」

積水化学工業株式会社製集合管	AD スリム継手（一般タイプ） 80A、100A
株式会社クボタケミックス製集合管	3SL、4SL、（A、B、C、D タイプの標準品）
株式会社小島製作所製集合管	CP60（1方向、2方向[L、I]、3方向） 80A、100A

2) 「集合管下部遮音カバー BS-K」

積水化学工業株式会社製集合管	AD スリム継手（一般タイプ） 80A、100A 差し口
株式会社クボタケミックス製集合管	3SL、4SL 片受けスタイル（A、B、C、D タイプの標準品）
株式会社小島製作所製集合管	CP60（1方向、2方向[L、I]、3方向） 80A、100A ストレート型

以上