

# 耐火床貫通ベルト

**IRYB**

国土交通大臣認定



## 配水鋼管の リニューアルに最適!

新築にも使える

施工手順動画は  
こちら



樹脂ベルトをカバーに取り付け  
接着剤を開口部に塗布

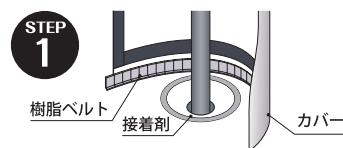

樹脂ベルトを連結し  
カバー同士を貼り付け

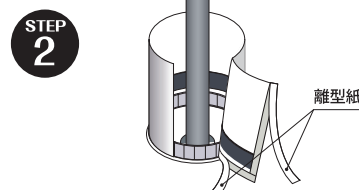

上部を固定材で縛る

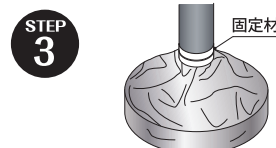

### Point 1 省施工!

- モルタル埋め戻しが不要
- 床上で完結

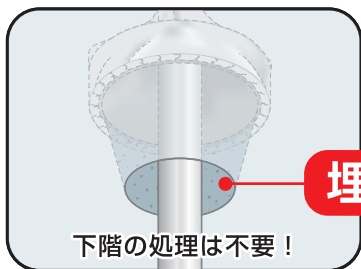

埋め戻し不要!

※当社製品「ATP アルミタフパット」を  
使用することもできます。

### Point 2 扱いやすい!

- リニューアル時は  
引き抜きとはつりの2工法
- 床の状態に合わせて幅広い  
認定で対応!

工法	引き抜き工法	はつり工法
認定	開口断面	
床上側φ200以下・床下側φ132以下の開口に対して認定取得		

### Point 3 フレキシブル!

樹脂ベルトの連結だけで  
長さ調整が容易

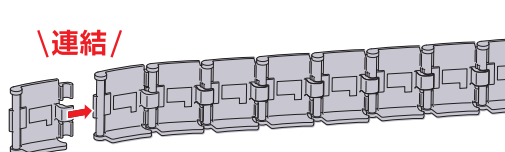

\\いびつな円でもOK/

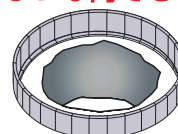

対応床上部開口径と使用数目安表

使用数(個)	13	14	15	16	17	18	19	20	21	22	23	24	25	26	27	28
床上部開口径(mm)	φ82	φ90	φ97	φ105	φ113	φ121	φ129	φ137	φ145	φ152	φ160	φ168	φ176	φ184	φ192	φ200

※樹脂ベルトの個数は目安表以上を使用してください。

■ 製品仕様

**IRYB**

耐火床貫通ベルト

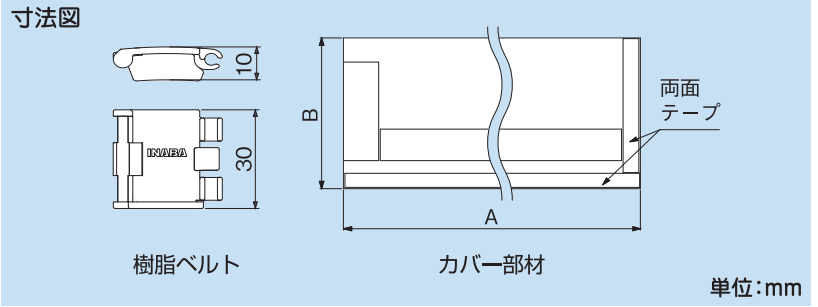
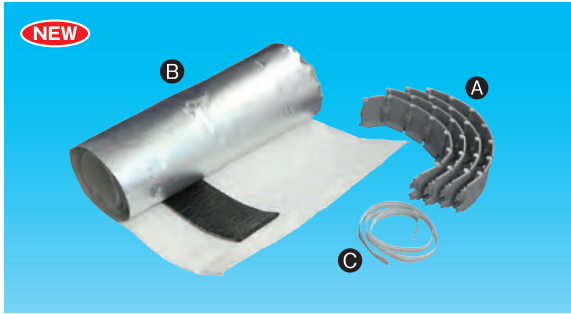

■ セット内容

記号	部品名	
A	樹脂ベルト 137サイズ: 20個 200サイズ: 28個	耐火床貫通ベルト IRYB
B	カバー部材	
C	固定材	
-	取扱説明書	
-	国土交通大臣認定品表示シール	

コードNo.	型番	適用貫通孔径	寸法(mm)		標準単価	梱包
			A	B		
62623	<b>IRYB-137</b>	φ137以下*	530	182	¥4,620	30
62624	<b>IRYB-200</b>	φ200以下*	728	214	¥5,940	30

\*床上部の寸法

■ 適用範囲概要 (詳細は認定書を確認してください)

(単位:mm)

床構造(国土交通大臣が認定したもの)	床(ALC・コンクリート)
国土交通大臣認定番号	PS060FL-1296
床 厚さ	100以上
開口部	形状
占積率 (開口面積に対する配管の断面積の総合計の割合)	100.0%以下
配管種類	ステンレス鋼管
	被覆材付ステンレス鋼管
	外径φ60.5以下
	被覆外径φ110.5(ステンレス鋼管φ60.5)以下 (注意)被覆:グラスウール、ロックウール、セラミックウール(密度:24kg/m <sup>3</sup> 以上、厚さ:25mm以下)

ブランドサイト

**タイカエックス**  
**タイカX**

因幡の耐火は「タイカエックス/タイカX」へ  
空調、衛生、電気、防火区画貫通部材の  
オールラウンドブランド

選定ツール

防火区画貫通部材  
耐火選定ツール



お問い合わせは

<https://www.inaba-denko.com>

**因幡電工カンパニー**  
**因幡電機産業株式会社**

札幌営業所 (011)209-1784(代) / 関東営業所 (048)642-1783(代) / 近畿1課 (06)4391-1940(代) / 広域1課 (06)4391-1713(代)  
 仙台営業所 (022)293-1785(代) / 横浜営業所 (045)470-1780(代) / 近畿2課 (06)4391-1732(代) / 広域2課 (03)5437-7152(代)  
 首都圏1課 (03)5437-7153(代) / 名古屋1課 (052)541-1780(代) / 広島営業所 (082)545-1132(代) / 東京推進課 (03)5437-7151(代)  
 首都圏2課 (03)5437-7154(代) / 名古屋2課 (052)887-1810(代) / 九州1課 (092)283-1751(代) / 大阪推進課 (06)4391-1941(代)  
 首都圏3課 (03)5437-7155(代) / 金沢営業所 (076)262-1783(代) / 九州2課 (092)283-1785(代)

\*本リーフレットからの無断複製・転載・改変はかたくお断りします。  
 \*本リーフレットに記載の内容は、製品改良のために予告なく変更する場合があります。  
 \*本リーフレットに記載の内容は2026年6月現在のものです。

INABA DENKO  
営業所一覧はこちら

