

■ セット明細

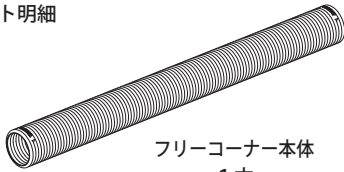

フリーコーナー本体
1本

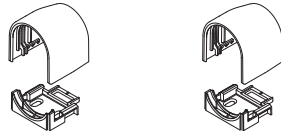

ジョイントカバー (フタ、ベース)
2セット

■ 施工手順

- ① ダクトのベースを墨出し線に沿ってビス止めしてください。
ダクトのベース両端 (端から 25mm 以内) は必ずビスで固定してください。

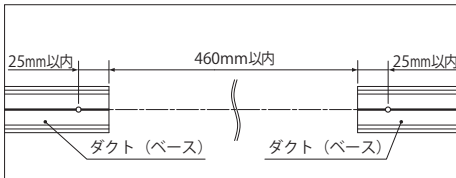

- ② ジョイントカバーのベースをダクトのベースに差し込んでビスで固定してください。

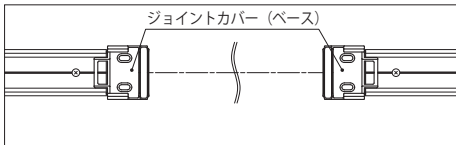

- ③ あらかじめフリーコーナーに配管を通しておき、フリーコーナーの蛇腹部をジョイントカバーのベースのリップにはめ込んでください。(※ミゾかん合部詳細図参照)

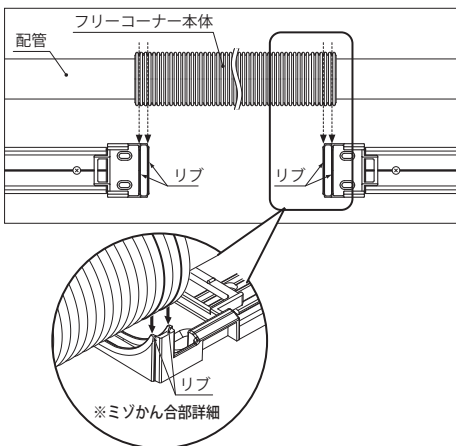

- ④ パイプホルダーをダクトのベース両端 (端から 25mm 以内) にはめ込み配管を固定してください。

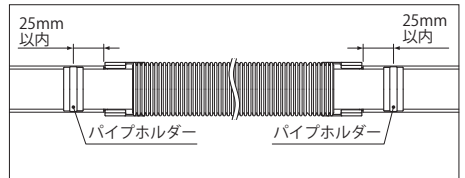

- ⑤ ダクトおよびジョイントカバーのフタを各ベースにはめ込んでください。

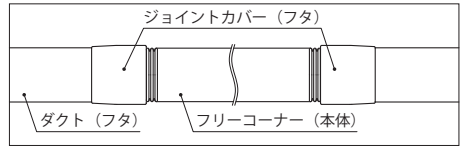

フリーコーナー施工図

